



Série VacanzaTM

MANUEL D'UTILISATION 50 HZ 2023



BIENVENUE



Watkins Wellness vous félicite. Vous venez d'acquérir le meilleur spa disponible sur le marché ... Bienvenue dans la grande famille des propriétaires de spas Caldera®.

Manuel d'utilisation

Ce manuel a pour but de vous expliquer le fonctionnement et l'entretien de votre nouveau spa **VACANZA**. Nous vous conseillons d'en lire attentivement toutes les sections et de le conserver à portée de main en tant que référence.

Pour toute question sur tout aspect du réglage, du fonctionnement ou de l'entretien de votre spa, prenez contact avec votre agent **CALDERA** agréé. Il s'agit d'un professionnel, dûment formé, qui connaît non seulement le produit, mais aussi toutes les questions que peuvent se poser les nouveaux propriétaires de spa. Son expertise vous permettra d'apprécier encore davantage votre nouveau spa **CALDERA**.

L'étiquette portant le numéro de série est située à l'intérieur du bloc technique de votre spa **CALDERA**. Le numéro de série est également indiqué sur le récépissé de livraison de votre revendeur.

IMPORTANT : Watkins Wellness se réserve le droit de modifier les spécifications ou le modèle sans préavis, ni obligation quelconque.

DATE D'ACHAT : _____

DATE D'INSTALLATION : _____

AGENT : _____

ADRESSE : _____

TÉLÉPHONE : _____

MODÈLE/N° SÉRIE DU SPA : _____

N° SÉRIE DE LA COUVERTURE : _____

MODEL: PALATINO
SERIES: VACANZA
SERIAL: PLT23E119XXXX
RATINGS: 240V, 50Hz, 20A



LISTED SELF-CONTAINED SPA
1280 Park Center Dr., Vista, CA 92081
Watkins Manufacturing Corp.

PLT23E119XXXX

PLT23E119XXXX

PLT23E119XXXX

PLT23E119XXXX

PLT23E119XXXX

PLT23E119XXXX

REMARQUE : ceci est un exemple. L'étiquette de votre spa indiquera des informations différentes. Décollez l'autocollant et placez-le ici.

Dans la plupart des localités, il sera nécessaire de demander un permis pour l'installation de circuits électriques ou la construction de bâtiments extérieurs (terrasses et belvédères). De plus, certaines communautés imposent des codes régissant la délimitation des propriétés par des clôtures ou des barrières à fermeture automatique afin d'empêcher les enfants de moins de cinq ans d'accéder à une piscine (ou un spa) sans surveillance. Votre spa **CALDERA** est équipé d'une couverture verrouillable, conforme à la norme de sécurité américaine ASTM F1346-91. Par conséquent, il échappe en principe à cette obligation de clôture. D'une manière générale, toutes les exigences en vigueur concernant la clôture des propriétés vous seront communiquées par les autorités locales lorsque vous demanderez le permis d'installation d'un circuit électrique. Votre agent **CALDERA** peut vous renseigner sur les permis nécessaires.

TABLE DES MATIÈRES

INFORMATIONS SUR LA SÉCURITÉ..... 1

INFORMATIONS SUR LA SÉCURITÉ..... 1

INSTRUCTIONS IMPORTANTES SUR LES SPAS 3

INSTALLATION..... 4

PRÉPARATION DU SITE..... 4

INSTALLATION EN PLEIN AIR ET SUR UN PATIO 4

INSTALLATION SUR UNE TERRASSE 4

INSTALLATION À L'INTÉRIEUR/EN SOUS-SOL..... 4

PRÉPARATION DE MISE À NIVEAU DU SPA..... 4

INSTALLATION DE LA COUVERTURE DU SPA..... 5

ACCÈS LORS DE LA LIVRAISON..... 5

EXIGENCES ÉLECTRIQUES..... 12

EXIGENCES..... 12

POUR COMMENCER 13

FONCTIONNALITÉS DU SPA MODÈLES PALATINO, MARINO,
VANTO, CAPITOLO ET CELIO 13

FONCTIONNALITÉS DU SPA MODÈLE **AVENTINE** 14

JETS HYDRO..... 15

INSTRUCTIONS DE MISE EN MARCHÉ RAPIDE 15

MISE EN MARCHÉ 16

AMORÇAGE DE LA OU DES POMPES 17

INSTRUCTIONS DE FONCTIONNEMENT..... 18

FONCTIONNEMENT DES COMMANDES 18

MODE DE NETTOYAGE..... 19

MENU DES OUTILS..... 19

MENU AUDIO (EN OPTION)..... 20

MENUS DES JETS..... 22

PALATINO..... 22

MARINO..... 22

CAPITOLO..... 23

CELIO 23

VANTO 24

AVENTINE 24

QUALITÉ ET ENTRETIEN DE L'EAU..... 25

INFORMATIONS DE BASE 25

SÉCURITÉ CHIMIQUE 25

COMMENT AJOUTER LES PRODUITS CHIMIQUES À L'EAU ?
25

PRINCIPES FONDAMENTAUX DE L'ENTRETIEN DE L'EAU
26

INSTRUCTIONS DE REMPLACEMENT DE LA CARTOUCHE
FROG..... 27

LE PROGRAMME D'ENTRETIEN DE L'EAU DE SPA
CALDERA 27

ENTRETIEN DE L'EAU PENDANT LES VACANCES..... 28

QUELQUES NOTIONS D'HYDROLOGIE..... 29

NETTOYAGE ET ENTRETIEN DU SPA 30

INSTRUCTIONS DE VIDANGE ET DE REMPLISSAGE.. 30

PRÉVENTION DU GEL..... 30

SYSTÈME DE FILTRE 31

RETRAIT ET NETTOYAGE DES CARTOUCHES DE FILTRE
(TOUS LES MODÈLES SAUF L'AVENTINE)..... 31

ENTRETIEN DES REPOSE-TÊTES DU SPA..... 32

ENTRETIEN DE L'INTÉRIEUR 32

ENTRETIEN DE L'HABILLAGE **ECOTECH**..... 32

ENTRETIEN DE LA COUVERTURE DU SPA..... 32

INFORMATIONS TECHNIQUES 34

INFORMATIONS GÉNÉRALES 34

DISPOSITIF DE COURANT DIFFÉRENTIEL ET THERMOSTAT
DE SÉCURITÉ 34

INFORMATIONS TECHNIQUES DIVERSES 34

EXCLUSIONS DE GARANTIE 34

DÉNIS DE RESPONSABILITÉ 34

SERVICE CLIENTÈLE 34

DÉPANNAGE 35

INSTRUCTIONS DU PANNEAU D'ACCÈS 36

RETRAIT DU PANNEAU DE PORTE 36

INFORMATIONS SUR LA SÉCURITÉ

INFORMATIONS SUR LA SÉCURITÉ

(LISEZ ET SUIVEZ TOUTES LES CONSIGNES)

PRÉVENIR LES RISQUES ENCOURUS PAR LES ENFANTS

⚠ DANGER - RISQUE DE NOYADE POUR LES ENFANTS

- **RISQUE DE NOYADE POUR LES ENFANTS.** Tout doit être mis en œuvre pour éviter l'utilisation abusive du spa par les enfants. Afin d'éviter tout accident, veuillez vous assurer que les enfants peuvent accéder au spa uniquement sous l'étroite surveillance d'une personne responsable.

⚠ AVERTISSEMENT

- Afin de limiter le risque de blessure, n'autorisez jamais les enfants à utiliser ce produit sans étroite surveillance.
- Afin de limiter le risque de blessure, il est recommandé d'utiliser des températures peu élevées pour les jeunes enfants. Les enfants sont très sensibles à l'eau chaude.
- L'appareil ne doit pas être utilisé par des personnes (y compris des enfants) aux capacités physiques, sensorielles ou mentales réduites, ou manquant d'expérience et de connaissances, hormis sous surveillance ou après avoir été formées.

CE QU'IL FAUT FAIRE :

- S'assurer que les verrous de la couverture (dotés d'un dispositif d'ouverture résistant aux enfants) sont bien verrouillés après l'utilisation du spa, pour la sécurité des plus jeunes. Tous les spas **CALDERA** sont munis d'une couverture de fermeture répondant aux normes ASTM F1346-91 pour les couvertures de sécurité.
- Tester la température de l'eau avec la main pour s'assurer qu'elle est à la bonne température avant de laisser les enfants pénétrer dans le spa. Les enfants sont très sensibles à l'eau chaude.
- Rappeler aux enfants que les surfaces mouillées sont très glissantes. Assurez-vous que les enfants font très attention quand ils entrent dans le spa ou quand ils en sortent.

CE QU'IL NE FAUT PAS FAIRE :

- Laisser les enfants monter sur la couverture du spa.
- Laisser les enfants avoir accès au spa sans surveillance.

ÉVITER LE RISQUE D'ÉLECTROCUTION

Risque d'électrocution

- Votre spa ne peut être branché que sur un circuit électrique relié à la terre. Le spa doit être connecté à un dispositif de courant résiduel (RCD). Watkins Wellness ne fournit pas de RCD avec le spa. De plus, le RCD doit être agréé VDE et approuvé par un électricien qualifié comme étant conforme à tous les codes locaux, utilisant 16 A et avec un déclenchement maximum de 30 mA. Contactez votre revendeur agréé.

⚠ AVERTISSEMENT

- Testez toujours le dispositif de courant différentiel (RCD) avant chaque utilisation. En cas de mauvais fonctionnement, le dispositif de courant résiduel (RCD) laisse passer un courant de terre et vous risquez d'être électrocuté. Coupez l'alimentation électrique du spa jusqu'au moment où la panne a été identifiée et réparée.
- N'enterrez pas le câble électrique. L'enfouissement du câble d'alimentation présente un risque mortel ou de blessures graves par électrocution si un câble spécialement prévu pour être enterré n'est pas utilisé ou si l'enfouissement n'est pas effectué correctement.

⚠ AVERTISSEMENT

- Afin de limiter le risque d'électrocution, changez les cordons endommagés immédiatement. Le non-respect de cette règle peut entraîner un risque mortel ou de blessure grave par électrocution.
- Afin d'éviter un danger dû à la réinitialisation involontaire du dispositif de coupure thermique, cet appareil ne doit pas être alimenté par le biais d'un dispositif de commutation externe, comme un minuteur, ou être connecté à un circuit qui est allumé et éteint régulièrement par le fournisseur d'électricité.
- Une prise de terre (connecteur de câble à pression) est prévue sur le boîtier de contrôle situé à l'intérieur de l'unité. Elle permet de relier, conformément aux exigences locales, un fil de cuivre à âme pleine de 8,4 mm² au minimum, tiré entre cette unité et tout élément métallique (tuyau d'eau, boîtiers d'équipements électriques ou conduite) se trouvant dans un rayon de 1,5 m (5 pieds) autour du spa. Si le spa est installé sur une dalle en béton armé, l'acier d'armature doit être relié à la borne de mise à la terre.
- Votre spa doit être alimenté par un dispositif de courant différentiel (RCD) avec une valeur nominale de déclenchement ne dépassant pas 30 mA dans un sous-panneau électrique.

DANGER : RISQUE D'ÉLECTROCUTION

- Installez le spa à une distance minimum de 1,5 m de toute surface métallique. Il est possible de procéder à une installation à moins de 1,5 m d'une surface métallique à condition que chaque surface soit connectée de manière permanente par un connecteur en cuivre à âme pleine de 6 mm² au minimum, raccordé au connecteur de mise à la terre de la boîte de raccordement, fournie à cet effet.
- Ne laissez aucun appareil électrique, tel qu'une lampe, un téléphone, une radio, ou une télévision, à moins de 1,5 m du spa. Le non-respect de la distance de sécurité fait courir un risque mortel ou peut provoquer des blessures graves par électrocution si un appareil électrique tombe dans le spa.

CE QU'IL FAUT FAIRE :

- S'assurer que le spa est branché correctement sur le secteur - faire appel à un électricien agréé.
- Débrancher le spa de l'alimentation électrique avant de le vider ou de procéder à l'entretien ou à la réparation des composants électriques.
- Testez le dispositif de courant différentiel avant chaque utilisation.

CE QU'IL NE FAUT PAS FAIRE :

- Utiliser le spa lorsque le clapet du bloc technique est retiré.
- Placer des appareils électriques à moins de 1,5 m du spa.
- Utiliser une rallonge pour raccorder le spa à son alimentation électrique. La rallonge risque de ne pas avoir de mise à la terre correcte et la connexion peut présenter un risque d'électrocution. Les rallonges peuvent aussi entraîner une baisse de tension, causant ainsi une surchauffe du moteur de la pompe du jet et l'endommagement du moteur.
- Essayer d'ouvrir le boîtier des commandes électriques. Il ne contient aucune pièce susceptible de requérir un entretien effectué par les utilisateurs.

RISQUES À ÉVITER

DANGER : RISQUE DE BLESSURE

- Afin de réduire le risque de blessure corporelle, NE retirez PAS les embouts d'aspiration (crépines de filtre) qui se situent dans le bloc de filtration !
- Les embouts d'aspiration (crépines) du spa sont dimensionnés en fonction du débit d'eau spécifique créé par la pompe. Ne remplacez jamais une crépine par une crépine dont le flux nominal est inférieur.
- Il y a un risque de glissade ou de chute. N'oubliez pas que les surfaces mouillées peuvent être très glissantes. Faites attention en entrant et en sortant du spa.
- Ne faites jamais fonctionner le spa lorsque des embouts d'aspiration sont cassés ou manquants.
- Les personnes souffrant de maladies infectieuses ne doivent pas utiliser le spa.
- Conservez tous les vêtements amples ou les bijoux qui pendent à l'écart des jets rotatifs et autres composants mobiles.

EFFETS AGGRAVANTS DES TRAITEMENTS MÉDICAUX

- La consommation de drogues ou d'alcool peut engendrer un risque de perte de connaissance, accompagné d'un risque de noyade.
- Les personnes sous médicaments doivent consulter un médecin avant d'utiliser le spa en raison des risques de somnolence et de modifications du rythme cardiaque, de la tension artérielle ou de la circulation qui sont liés à la prise de certaines substances thérapeutiques.
- Les personnes qui prennent des médicaments induisant une somnolence, tels que des tranquillisants, des antihistaminiques ou des anticoagulants, doivent s'abstenir d'utiliser le spa.

PROBLÈMES DE SANTÉ AFFECTÉS PAR L'UTILISATION DU SPA

- Les femmes enceintes doivent consulter leur médecin avant d'utiliser le spa.
- Les personnes souffrant d'obésité, de maladie cardiaque, d'hypotension ou d'hypertension, de troubles circulatoires ou de diabète prendront aussi conseil auprès de leur médecin avant d'utiliser le spa.

EAU SALE

Conservez la propreté de l'eau et désinfectez celle-ci avec des produits chimiques adéquats. Les concentrations recommandées pour votre spa CALDERA sont les suivantes :

Chlore libre disponible : 1,0-3,0 ppm	Alcalinité totale : 40 à 120 ppm
pH de l'eau : 7,2-7,8	Dureté calcique : 75-150 ppm

Reportez-vous à la section Qualité et entretien de l'eau pour de plus amples instructions.

IMPORTANT : faites tourner la pompe à jet pendant 10 minutes après avoir ajouté UN produit chimique pour spa dans le bloc de filtration.

Nettoyez la cartouche de filtre une fois par mois afin d'enlever les déchets et le dépôt minéral susceptibles d'affecter les performances des jets d'hydromassage, de limiter le débit d'eau ou de déclencher le thermostat de sécurité, qui interrompra le fonctionnement de votre spa.

LIMITER LE RISQUE D'HYPERTHERMIE

L'immersion prolongée dans l'eau chaude peut provoquer une HYPERTHERMIE, un état pathologique se produisant lorsque la température interne du corps dépasse la température normale (37 °C). L'hyperthermie peut se manifester, entre autres, par la non-perception d'un danger imminent et par la perte de conscience de la chaleur. La personne en hyperthermie ne se rend pas compte qu'elle doit sortir du bain ou est incapable d'en sortir et risque de se noyer si elle perd connaissance. Chez la femme enceinte, l'hyperthermie peut engendrer des séquelles fatales.

AVERTISSEMENT

La consommation d'alcool, de drogues ou de médicaments peut augmenter considérablement le risque d'hyperthermie dans les bains bouillonnants et les spas.

RÉDUIRE LE RISQUE DE BLESSURE

- La température de l'eau du spa ne doit jamais dépasser 40 °C. Les températures de l'eau entre 38 et 40 °C (100 et 104 °F) sont considérées comme sûres pour un adulte en bonne santé. Toutefois, si vous avez l'intention d'utiliser le spa pendant une période de temps prolongée (plus de dix minutes) ou en compagnie de jeunes enfants, il est recommandé d'abaisser cette température. Une utilisation prolongée peut provoquer une hyperthermie.
- Les femmes enceintes ou susceptibles de l'être doivent limiter la température de l'eau du spa à 36 °C. Si vous ne respectez pas cette consigne, vous risquez d'entraîner des malformations permanentes chez l'enfant.
- N'utilisez pas le spa immédiatement après des exercices physiques intenses.

ÉVITER LE RISQUE DE BRÛLURE CUTANÉE

- Afin de limiter le risque de blessure, l'utilisateur doit mesurer la température de l'eau avec un thermomètre précis avant d'entrer dans l'eau.
- Vérifiez la température de l'eau avec la main avant d'entrer dans le spa.

PANNEAU DE SÉCURITÉ

Chaque spa CALDERA est livré avec un PANNEAU DE SÉCURITÉ (dans la pochette destinée au propriétaire). Le panneau, qui est l'une des conditions requises pour le référencement officiel des produits, doit être installé en permanence là où il est visible pour les utilisateurs du spa. Veuillez contacter votre agent CALDERA et utiliser la référence 70798 pour obtenir des panneaux supplémentaires.

INSTRUCTIONS IMPORTANTES SUR LES SPAS

Nous vous recommandons vivement de lire et d'appliquer les informations importantes ci-dessous.

CE QU'IL FAUT FAIRE :

- Remettre et verrouiller la couverture en vinyle sur le spa après utilisation, que celui-ci soit plein ou vide.
- Respecter les recommandations sur le nettoyage et l'entretien du spa indiquées dans ce manuel.
- N'utiliser que des accessoires agréés et des produits chimiques et de nettoyage recommandés par Watkins.

CE QU'IL NE FAUT PAS FAIRE :

- Laisser le spa **CALDERA** exposé au soleil sans eau ou découvert. L'exposition à la lumière directe du soleil risque d'endommager le matériau de la coque.
- Faire rouler ou glisser le spa sur le côté. Cela abîme le revêtement latéral. Soulever ou porter la couverture en vinyle en utilisant les attaches de la couverture ; soulevez ou portez toujours la couverture par les poignées.
- Essayer d'ouvrir le boîtier des commandes électriques. Il ne contient aucune pièce susceptible de requérir un entretien effectué par les utilisateurs. Ouvrir le boîtier de contrôle annule la garantie. Si vous constatez un problème de fonctionnement, suivez attentivement les instructions indiquées dans la section de dépannage. Si vous n'arrivez pas à résoudre le problème, appelez votre agent **CALDERA** agréé. Un grand nombre de problèmes peuvent être identifiés facilement au téléphone par des techniciens agréés.

COQUE DU SPA

Votre spa **CALDERA** est doté d'une coque en acrylique. Normalement, les taches et la poussière n'adhéreront pas sur la surface de votre spa. Un chiffon souple suffit pour enlever la plus grande partie de la saleté. La plupart des produits chimiques ménagers sont nocifs pour la coque de votre spa (voir ci-dessous pour des informations détaillées sur les agents nettoyants). Rincez toujours tout résidu d'agent nettoyant sur la coque avec de l'eau.

IMPORTANT :

1. Les produits suivants sont les SEULS agents nettoyants approuvés pour votre coque de spa **CALDERA** : eau claire, **CALDERA** Spa Shine, Brilliantize® ou chiffon doux®. Il est DÉCONSEILLÉ d'utiliser de l'alcool ou des produits ménagers autres que ceux qui sont spécifiquement recommandés pour le nettoyage des spas. N'utilisez PAS de produits abrasifs ou contenant des solvants, car ils risquent d'endommager la surface de la coque, en particulier : Simple Green®, Windex® ou Spa Mitt. N'UTILISEZ JAMAIS DE PRODUITS CHIMIQUES CAUSTIQUES ! Tout endommagement de la coque provoqué par l'utilisation de produits caustiques n'est pas couvert par la garantie. Rincez toujours la coque du spa pour enlever tout résidu éventuel d'agent nettoyant.
2. Le fer et le cuivre contenus dans l'eau peuvent tacher la coque du spa si vous n'y prêtez pas attention. Votre distributeur **Caldera** peut vous proposer un inhibiteur de taches et de tartre que vous pourrez utiliser si l'eau de votre spa est très riche en minéraux dissous. (Watkins recommande Stain & Scale Defense.)
3. Tenez tous ces produits nettoyants hors de la portée des enfants et soyez prudent(e) lorsque vous les appliquez.

CONSERVEZ CES INSTRUCTIONS

INSTALLATION

PRÉPARATION DU SITE

Vous avez probablement déjà choisi un endroit pour votre nouveau spa, qu-vous avez probablement déjà choisi un endroit. Veuillez vérifier les points suivants :

- Installez toujours votre spa sur une surface plane, dotée d'installez toujours votre spa sur une surface plane, dotée d'installez toujours votre spa sur une surface plane, dotée d'une structure solide. Un spa rempli pèse très lourd. Assurez-vous que le site choisi est capable de supporter un tel poids.
- N'oubliez pas de mettre votre spa à niveau avant de le remplir. (Voir la préparation de la mise à niveau du spa.)
- Installez le bloc technique, contenant tous les composants électriques, dans un endroit permettant l'évacuation de l'eau. La pénétration d'eau dans le bloc technique risque d'endommager les composants électroniques ou de déclencher le disjoncteur de votre habitation.
- Laissez un accès suffisant au disjoncteur dans le tableau de distribution électrique secondaire.
- Prévoyez un espace près du bloc technique afin de pouvoir nettoyer et entretenir les équipements de votre spa de façon périodique.

⚠ **AVERTISSEMENT : les dégâts causés par des rongeurs aux composants du bloc technique ou du système de plomberie interne du spa NE sont PAS couverts par votre garantie !**

INSTALLATION EN PLEIN AIR ET SUR UN PATIO

Quel que soit l'endroit choisi pour installer votre nouveau spa, il est important qu'il soit monté sur de solides fondations. Les dommages structurels du spa provenant d'une installation incorrecte ou d'un placement sur des fondations inappropriées, ne sont pas couverts par la garantie limitée du spa.

Si vous installez votre spa à l'extérieur, nous vous recommandons de le placer sur une dalle en béton armé d'une épaisseur minimum de 10 cm (4 pouces). La tige ou la grille d'armature de la dalle doit être fixée à un fil de connexion.

INSTALLATION SUR UNE TERRASSE

Pour être certain que votre terrasse peut supporter le poids de votre spa, il est indispensable que vous connaissiez la charge maximale de cette terrasse. Prenez contact avec un entrepreneur en bâtiment agréé ou un ingénieur de structure. Pour déterminer le poids de votre spa, son contenu et sa capacité, consultez le tableau des spécifications du spa à la dernière page. Ce poids par pied carré ne doit pas dépasser la capacité nominale de la structure. Le non-respect de ces instructions risque d'entraîner des dommages importants.

INSTALLATION À L'INTÉRIEUR/EN SOUS-SOL

Si vous voulez installer votre spa à l'intérieur, n'oubliez jamais certains éléments. De l'eau peut jaillir sur le sol autour du spa, risquant de vous faire glisser. Choisissez par conséquent un dallage qui vous permette à la fois de ne pas glisser et d'évacuer facilement l'eau. Si vous construisez une nouvelle pièce pour installer votre spa, prévoyez l'aménagement d'un système de vidange au sol. L'humidité du local sera plus élevée lorsque le spa sera installé à l'intérieur. L'eau peut pénétrer dans la boiserie et engendrer la formation de champignons du bois, de moisissure ou d'autres problèmes. Vérifiez donc les effets de l'humidité ambiante sur le bois, le papier, etc. se trouvant déjà dans le local. Afin de réduire ces effets, il est recommandé de bien ventiler l'endroit où se trouve le spa. Un architecte peut vous aider à déterminer vos besoins en ventilation.

Les spas **CALDERA** sont équipés d'une enveloppe de pompe à jet qui évacue la chaleur excessive du bloc technique. Repérez cet évent et vérifiez qu'il n'est pas obstrué, même par de la moquette.

Votre agent **CALDERA** peut vous fournir toutes les informations concernant les règlements de zonage et de construction.

⚠ **AVERTISSEMENT : Si vous installez votre spa à l'intérieur ou dans un endroit confiné, veillez à ce que son périmètre soit bien aéré.**

Dans le cas contraire, les fragments bactériens et les produits chimiques du spa risquent d'atteindre une concentration supérieure à la normale ou de s'accumuler. Ces produits chimiques et/ou fragments bactériens dispersés du spa risquent d'être inhalés et de provoquer des difficultés respiratoires ou des lésions pulmonaires chez certaines personnes souffrant d'un système immunitaire compromis ou d'une infection respiratoire. Si vous-même ou un autre baigneur êtes affecté, veuillez consulter immédiatement un médecin.

Outre les instructions mentionnées ci-dessus, nettoyez et entretenez correctement votre spa en vous reportant à ce qui suit :

- Suivez toutes les procédures de ce manuel d'utilisation et des instructions imprimées sur tous les emballages des produits (chimiques) d'entretien de l'eau.
- Testez régulièrement l'eau pour vous assurer du respect des concentrations adéquates de désinfectant, des niveaux de pH et des autres exigences relatives à l'entretien de l'eau.
- Vidangez, nettoyez et remplissez votre spa d'eau en suivant un programme régulier ou en respectant les instructions de ce manuel d'utilisation.
- Nettoyez le filtre au moins une fois par mois.
- Vérifiez que le flux d'eau du système d'eau de votre spa s'effectue correctement.
- Demandez aux utilisateurs du spa de se laver avant de pénétrer dans l'eau du spa.

PRÉPARATION DE MISE À NIVEAU DU SPA

Une pente en béton de 1,5 cm par 3 m (0,5 pouce par 10 pieds) est préférable afin d'éviter que l'eau de pluie et les débordements provenant du spa s'accumulent sous celui-ci (l'eau qui stagne pendant une période prolongée risque de détériorer le bois). Les autres options sont des briques, des pierres en gradin ou des blocs.

Il est important de noter que les surfaces meubles ont tendance à s'affaisser et que le spa ne sera donc plus de niveau, même lorsque des dalles sont utilisées pour répartir le poids de manière homogène.

REMARQUE : Installer le spa sur du gazon ou de la terre risque d'augmenter la quantité de débris amenés par inadvertance dans l'eau du spa. Ceci risque d'endommager les équipements et la surface du spa, ce qui n'est pas alors couvert par la garantie.

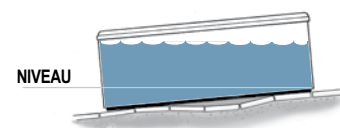
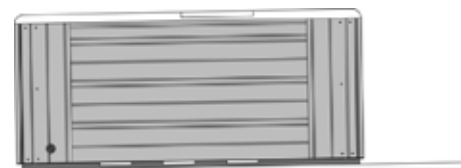

INSTALLATION DE LA COUVERTURE DU SPA

1. Placez bien la couverture sur le spa.
2. Positionnez les fermetures (incluses à la couverture) sur le côté du spa afin qu'elles puissent être facilement atteintes par les attaches du couvercle. Laissez un jeu de 1,3 à 2 cm (1/2" à 3/4") dans les attaches pour qu'elles soient faciles à insérer dans les fermetures et pour compenser le rétrécissement du vinyle par temps froid.
3. Fixez les fermetures à l'aide des vis fournies, puis insérez les attaches de la couverture dans les fermetures.

REMARQUE : toujours laisser la couverture en place lorsque le spa n'est pas utilisé permet de réduire la durée de fonctionnement du réchauffeur, et donc de minimiser les coûts de fonctionnement.

Votre spa **CALDERA** a subi des tests complets pendant sa fabrication, permettant ainsi de garantir sa fiabilité et votre satisfaction à long terme. Il est cependant possible qu'une petite quantité d'eau soit restée dans le système de plomberie après les tests de sortie de fabrication et qu'elle ait pu entraîner l'apparition de gouttelettes sur la coque du spa ou sur ses panneaux latéraux avant la livraison. Avant de remplir le spa, essayez sa coque avec un chiffon doux. Lisez attentivement les instructions suivantes et respectez-les exactement lors de la mise en marche ou du remplissage du spa.

ACCÈS LORS DE LA LIVRAISON

REMARQUE : il peut s'avérer nécessaire de ménager un dégagement vertical supplémentaire si le spa doit être roulé sur une pente ou passé par des escaliers.

Utilisez les informations du tableau pour déterminer les exigences d'accès au site du spa. Il sera peut-être nécessaire de retirer un portail, une partie de clôture ou toute autre construction pouvant être déplacée afin de faire rouler le spa jusqu'à son site d'installation.

Si le spa a été retiré du chariot pour passer un mur (parce que l'entrée est trop étroite, les avant-toits sont trop bas, le virage trop serré ou l'escalier trop raide), vous devrez utiliser une grue. Ne vous alarmez pas !

La grue est équipée d'une flèche montée sur un camion pouvant s'adapter parfaitement à votre entrée. Elle est conduite par un opérateur agréé et assuré. Moyennant une certaine somme, celui-ci soulévera le spa au-dessus des murs, bâtiments et tous autres obstacles pour le placer le plus près possible de son site d'installation. Le personnel de livraison **CALDERA** supervisera la livraison par grue et installera le spa.

REMARQUE : si la livraison de votre spa nécessite l'utilisation d'une grue, vous devrez peut-être payer ce service dès que le spa aura été posé près du site d'installation.

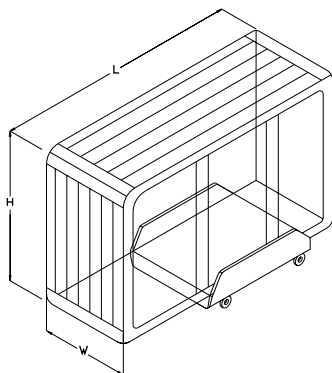

INSTALLATION DE LA COUVERTURE

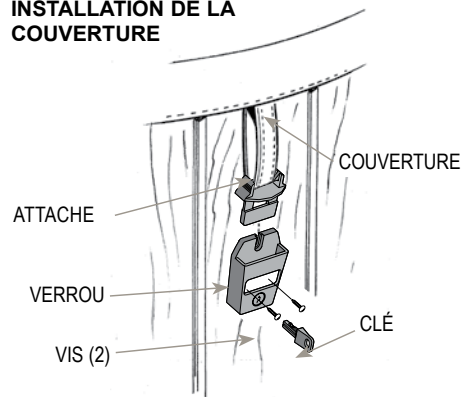

DANGER. RISQUE DE BLESSURE.

- Ne laissez jamais le spa ouvert ou sans surveillance.
- Ne laissez jamais un spa couvert sans être verrouillé.
- Ne vous tenez pas debout, ne vous asseyez pas ou ne vous étendez pas sur la couverture.

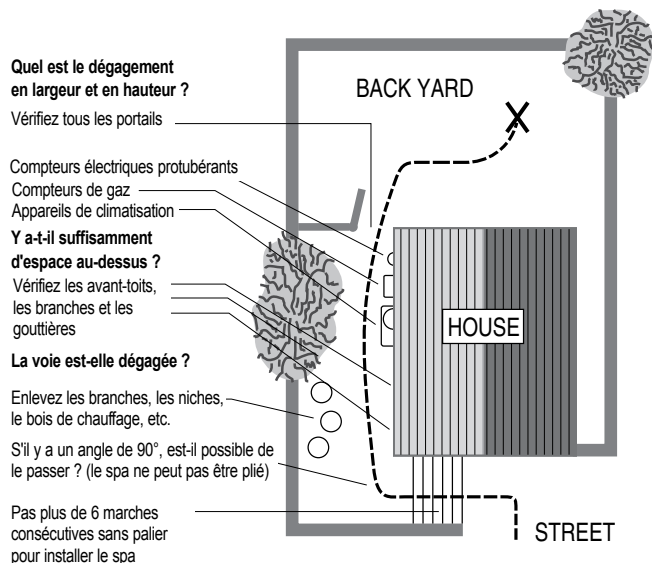

DIMENSIONS DES SPAS

Modèle	Largeur (Larg)	Longueur (Lg)	Hauteur (H)
PALATINO	98 cm 38,5"	226 cm 89"	226 cm 89"
MARINO	91 cm 36"	213 cm 84"	213 cm 84"
VANTO	91 cm 36"	213 cm 84"	213 cm 84"
CAPITOLO	84 cm 33"	208 cm 82"	208 cm 82"
CELIO	74 cm 29"	213 cm 84"	165 cm 65"
AVENTINE	74 cm 29"	163 cm 64"	163 cm 64"

PALATINO

REMARQUE : Toutes les dimensions sont approximatives ; mesurez votre spa avant de prendre des décisions ayant des implications importantes sur le design ou les trajectoires.

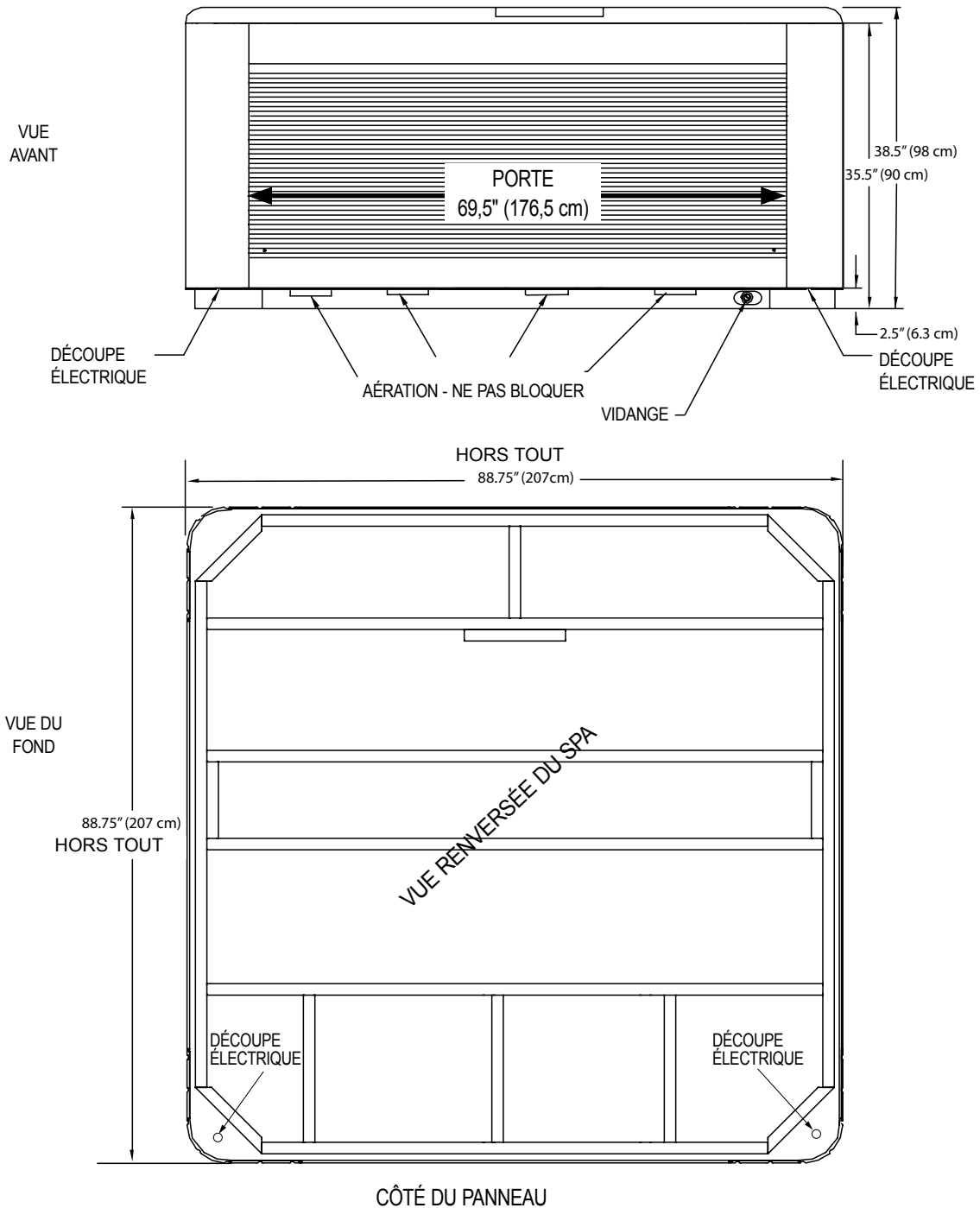

REMARQUE : Watkins Wellness recommande que le spa **PALATINO** soit installé sur une dalle en béton armé d'une épaisseur minimum de 10 cm (4") ou sur une terrasse dotée d'une structure solide capable de supporter le « poids mort » indiqué dans le tableau des spécifications du spa.

IMPORTANT : le spa **PALATINO** ne doit en aucune façon être calé.

MARINO

REMARQUE : Toutes les dimensions sont approximatives ; mesurez votre spa avant de prendre des décisions ayant des implications importantes sur le design ou les trajectoires.

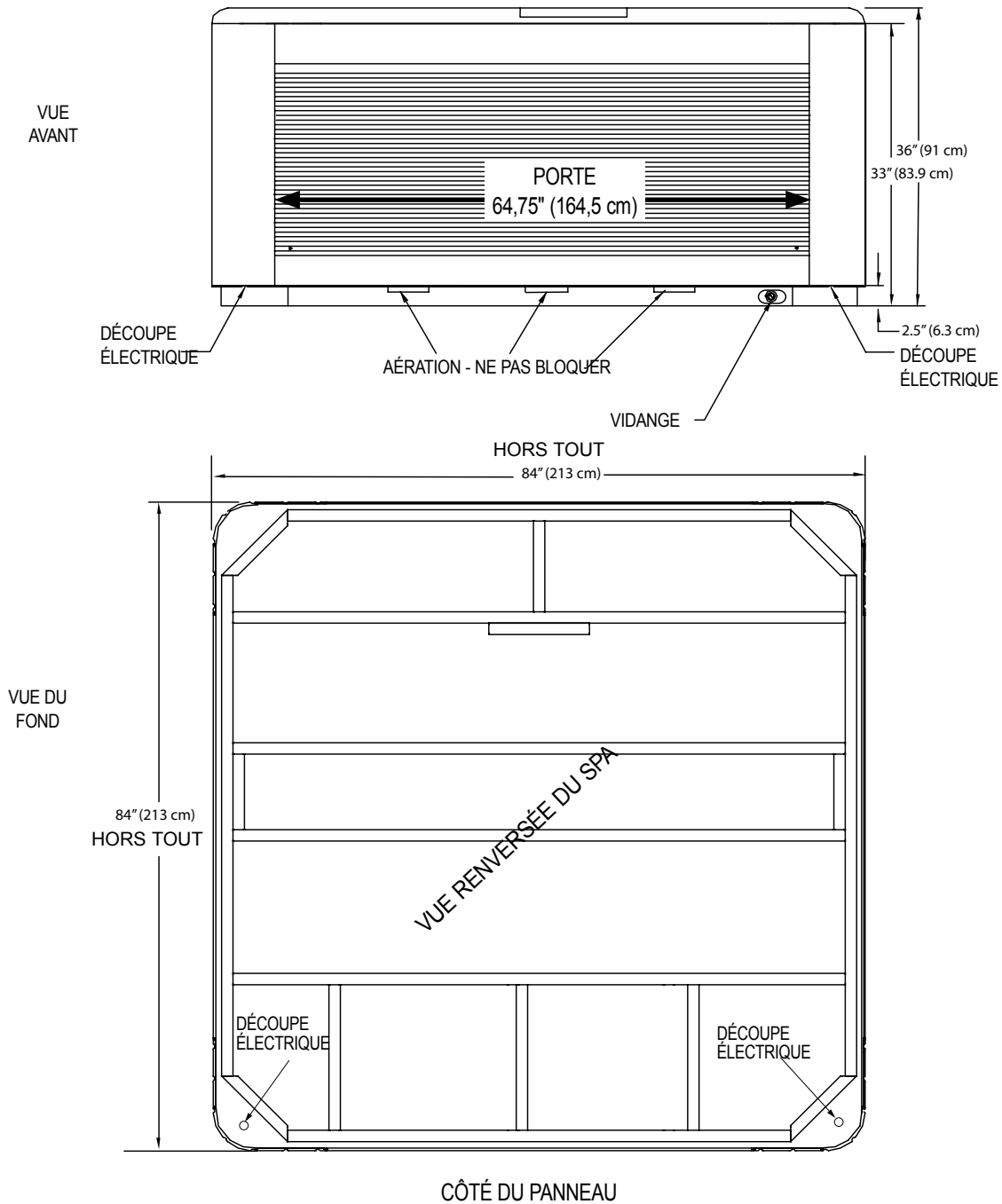

REMARQUE : Watkins Wellness recommande que le spa **MARINO** soit installé sur une dalle en béton armé d'une épaisseur minimum de 10 cm (4") ou sur une terrasse dotée d'une structure solide capable de supporter le « poids mort » indiqué dans le tableau des spécifications du spa.

IMPORTANT : le spa **MARINO** ne doit pas être calé de manière quelconque.

VANTO

REMARQUE : Toutes les dimensions sont approximatives ; mesurez votre spa avant de prendre des décisions ayant des implications importantes sur le design ou les trajectoires.

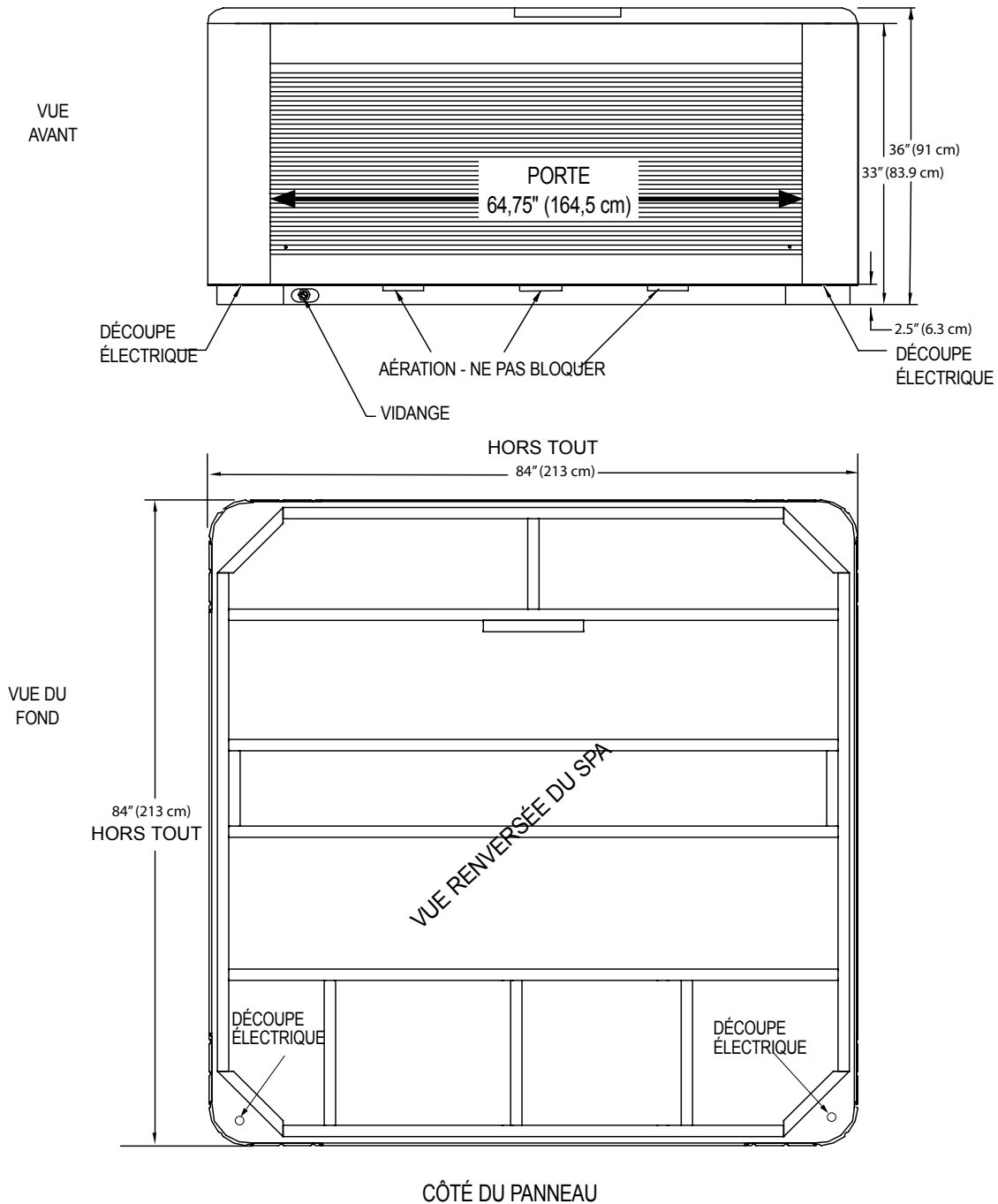

REMARQUE : Watkins Wellness recommande que le spa **VANTO** soit installé sur une dalle en béton armé d'une épaisseur minimum de 10 cm (4") ou sur une terrasse dotée d'une structure solide capable de supporter le « poids mort » indiqué dans le tableau des spécifications du spa.

IMPORTANT : le spa **VANTO** ne doit pas être calé de manière quelconque.

CAPITOLO

REMARQUE : Toutes les dimensions sont approximatives ; mesurez votre spa avant de prendre des décisions ayant des implications importantes sur le design ou les trajectoires.

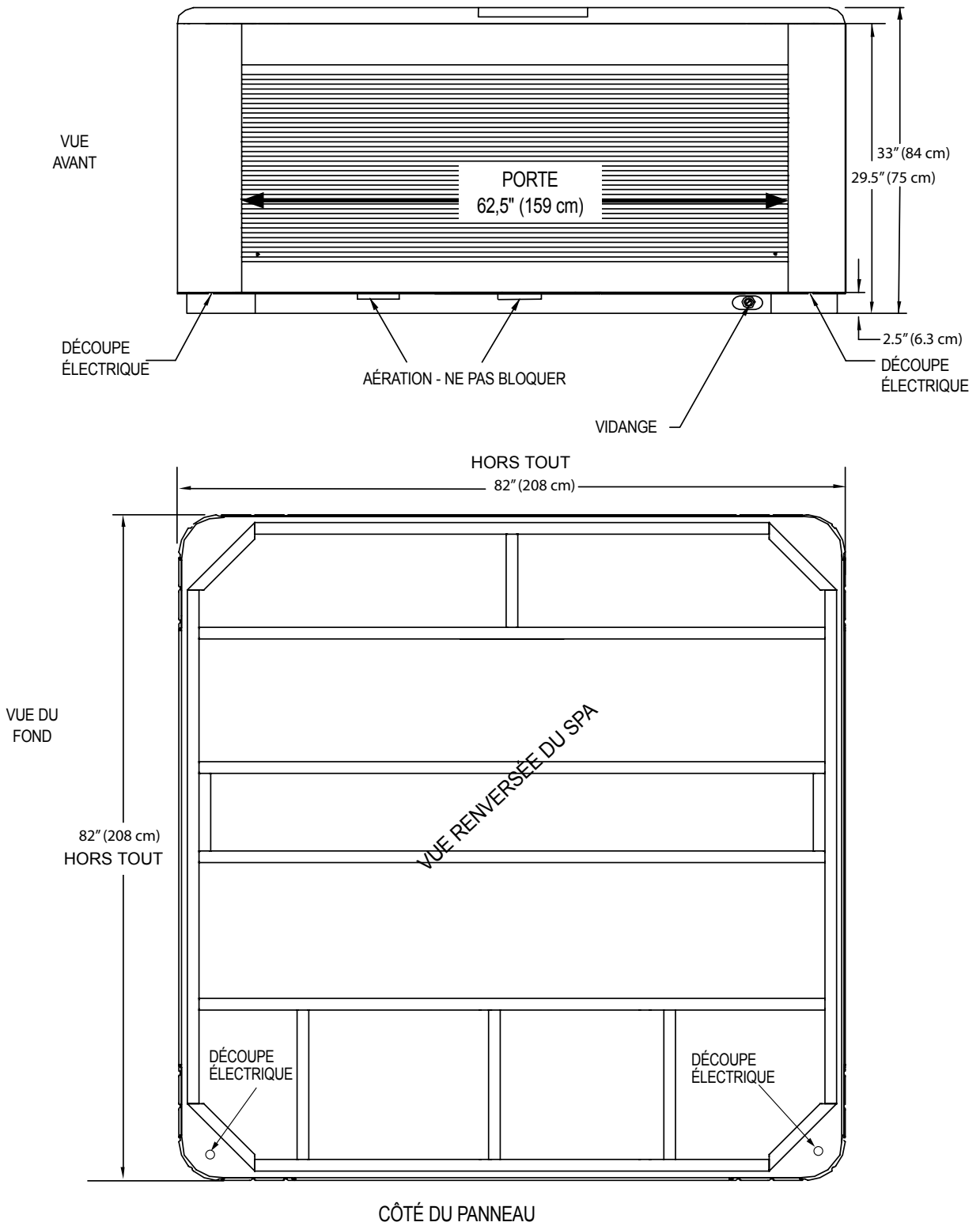

REMARQUE : Watkins Wellness recommande que le spa **CAPITOLO** soit installé sur une dalle en béton armé d'une épaisseur minimum de 10 cm (4") ou sur une terrasse dotée d'une structure solide capable de supporter le « poids mort » indiqué dans le tableau des spécifications du spa.

IMPORTANT : le spa **CAPITOLO** ne doit pas être calé de manière quelconque.

AVENTINE

REMARQUE : Toutes les dimensions sont approximatives ; mesurez votre spa avant de prendre des décisions ayant des implications importantes sur le design ou les trajectoires.

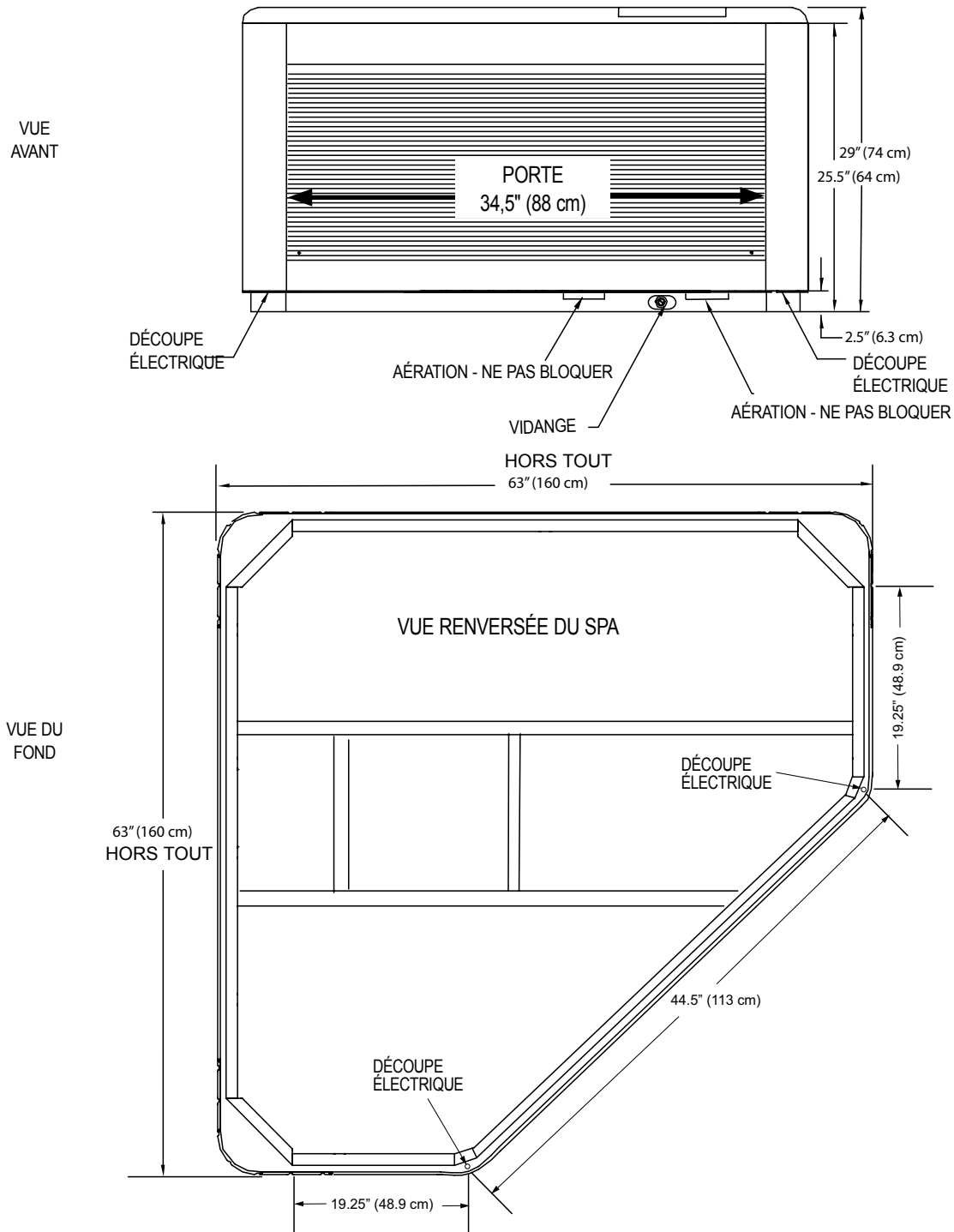

REMARQUE : Watkins Wellness recommande que le spa **AVENTINE** soit installé sur une dalle en béton armé d'une épaisseur minimum de 10 cm (4") ou sur une terrasse dotée d'une structure solide capable de supporter le « poids mort » indiqué dans le tableau des spécifications du spa.

IMPORTANT : le spa **AVENTINE** ne doit pas être calé de manière quelconque.

EXIGENCES ÉLECTRIQUES

EXIGENCES

Votre spa **CALDERA** a été étudié avec soin pour vous offrir une protection maximum contre les risques d'électrocution. Toutefois, un grand nombre de ces mesures seront sans effet si vous raccordez votre spa à un circuit électrique mal câblé. Tout câblage incorrect expose à un risque d'incendie, d'électrocution et d'autres accidents. Veuillez lire et suivre attentivement toutes les exigences et instructions d'installation relatives à votre spa ! Votre spa doit être alimenté par un dispositif de courant différentiel (RCD), avec une valeur nominale de déclenchement ne dépassant pas 30 mA dans un sous-panneau électrique.

LES SPAS **VACANZA** DOIVENT ÊTRE CÂBLÉS SELON LES RÈGLEMENTS ÉLECTRIQUES EN VIGUEUR DANS VOTRE PAYS. TOUTE INSTALLATION ÉLECTRIQUE DOIT ÊTRE CONFÉE À UN ÉLECTRICIEN AGRÉÉ ET EXPÉRIMENTÉ. NOUS RECOMMANDONS L'UTILISATION DE CÂBLES, DE RACCORDS ET DE FILS ÉLECTRIQUES APPROPRIÉS POUR TOUS LES CIRCUITS.

Les spas **MARINO**, **CAPITOLO**, **CELIO**, **VANTO** et **AVENTINE** nécessitent une alimentation secteur de 16 A monophasée et reliée à un circuit 230 V triphasé (un fil phase, un fil neutre, un fil de terre).

Une fois son alimentation convertie en 20 A, le spa **AVENTINE** permettra à la pompe à jet et au réchauffeur de fonctionner simultanément. Un technicien **CALDERA** doit reconfigurer les cavaliers programmables de votre spa afin de permettre au réchauffeur de fonctionner en même temps que la pompe de jet.

Le spa **PALATINO** doit être relié à un circuit monophasé à trois fils (un fil phase, un fil neutre, un fil de terre) de 230 volts et 20 ampères (voir ci-dessous). De plus, un interrupteur d'isolement avec une séparation d'au moins 3 mm entre les contacts doit être utilisé pour tous les circuits électriques du spa.

Installez le tableau de distribution secondaire conformément aux exigences locales, et à une distance minimum de 1,5 m du spa.

INSTRUCTIONS D'INSTALLATION DES CÂBLES ÉLECTRIQUES

1. Afin de réaliser le branchement électrique, commencez par dévisser la porte du bloc technique. Tirez soigneusement le panneau de la porte, puis tournez-le vers le bas de façon à pouvoir le retirer complètement du spa.
2. Repérez le boîtier de commande. Desserrez les vis situées à l'avant du boîtier de contrôle. Retirez les vis et la couverture du boîtier de contrôle.
3. Faites passer le câble électrique dans l'ouverture aménagée dans le spa.
4. Reliez le câble d'alimentation au boîtier de contrôle et effectuez le câblage tel que décrit de manière détaillée ci-dessous ou sur l'étiquette collée à l'intérieur de la couverture du boîtier de contrôle.

⚠ **AVERTISSEMENT** : si vous supprimez ou contournez le RCD, vous menacez la sécurité de votre spa, auquel cas la garantie sera sans effet.

IMPORTANT : Si vous devez déplacer votre spa **VACANZA**, il est essentiel de comprendre et de respecter ces consignes d'installation. Votre spa **VACANZA** a été étudié avec soin pour vous offrir une protection maximum contre les risques d'électrocution. N'oubliez pas que connecter le spa à un circuit câblé incorrectement annule un grand nombre de ses caractéristiques de sécurité.

REMARQUE : des chemins de câbles longs peuvent nécessiter une plus grande épaisseur de fil que celle indiquée.

CÂBLAGE DU TABLEAU DE DISTRIBUTION ÉLECTRIQUE SECONDAIRE DE 230 VOLTS, 50 HZ

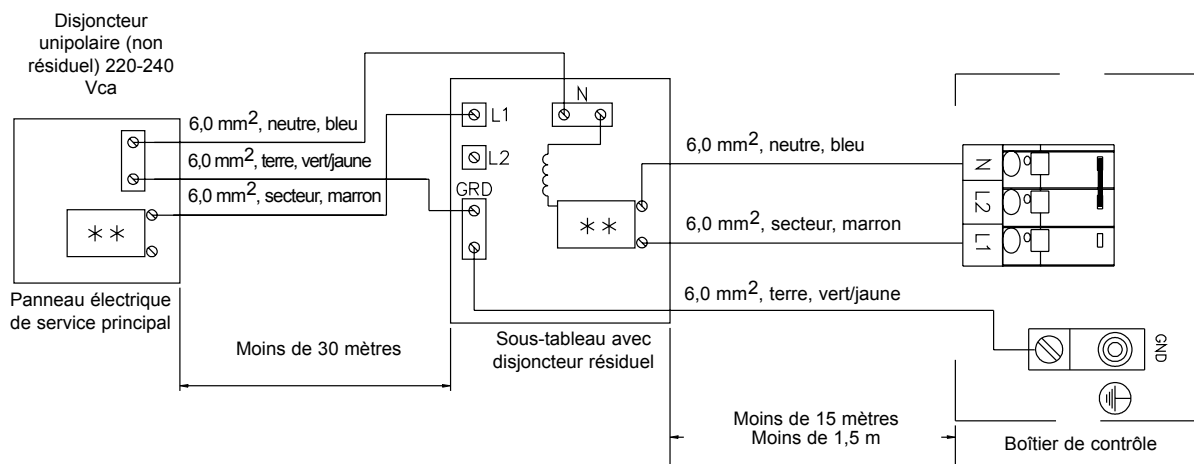

POUR COMMENCER

FONCTIONNALITÉS DU SPA MODÈLES PALATINO, MARINO, VANTO, CAPITOLO ET CELIO



1) **Panneau de commandes à LCD standard.** À la fois accessible de l'intérieur et à l'extérieur du spa, le panneau de commandes est d'une grande facilité d'utilisation.



2) Le sélecteur de **commande d'air** vous permet de sélectionner la quantité d'air idéale pour les jets Euro.



3) Le sélecteur de **jet d'eau** permet d'ajuster la quantité d'eau qui coule du jeu d'eau disponible.



4) Les jets AdaptaFlo®. Ces jets vous permettent de rediriger le flux en changeant la position de leur embout.



5) Les jets AdaptaSsage®. Ces jets fournissent un massage rotatif.



6) Les jets **Euro directionnels**, pourvus d'embouts à rotule, fournissent un massage direct plus concentré.



7) Le système **d'éclairage LED multicolore** vous permet de disposer de multiples points d'éclairage multicolores.



8) Le **jeu d'eau** embellit votre expérience du spa.



9) **Repose-tête** - tous les spas sont proposés avec au moins un repose-tête.



10) **Capuchon de logement FROG.**



11) **Le filtre du spa** assure le filtrage de l'eau du spa.



12) L'aspiration/vidange de **spa**.

*** AVERTISSEMENT : NE VOUS ASSEYEZ PAS DANS LA ZONE DU BLOC DE FILTRATION « CECI N'EST PAS UN SIÈGE » !!!**

Vous pourriez en effet :

- Limiter le processus d'aspiration/vidage du filtre de la pompe.
- Endommager les composants.

Donc ne vous asseyez pas dans cette zone car vous pourriez vous blesser.

Si les composants de cette zone venaient à être endommagés, remplacez-les immédiatement !

POUR COMMENCER

FONCTIONNALITÉS DU SPA MODÈLE AVENTINE



1) **Panneau de commandes à LCD standard.** À la fois accessible de l'intérieur et à l'extérieur du spa, le panneau de commandes est d'une grande facilité d'utilisation.



2) Le sélecteur de **commande d'air** vous permet de sélectionner la quantité d'air idéale pour les jets Euro.



3) Les jets **ADAPTAFLO.** Ces jets vous permettent de rediriger le flux en changeant la position de leur embout.



4) Les jets **Euro directionnels**, pourvus d'embouts à rotule, fournissent un massage direct plus concentré



5) Éclairage **LED** avec régulateur d'intensité.



6) **Repose-tête** - Les spas sont proposés avec un repose-tête.



7) Capuchon de logement **FROG.**

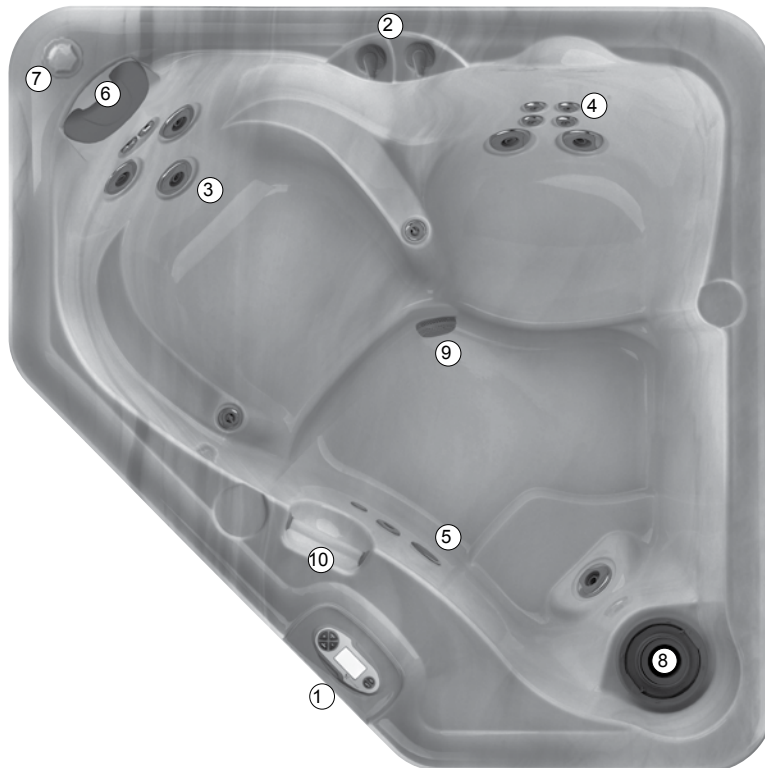

CARACTÉRISTIQUES SUPPLÉMENTAIRES DU SPA

8) **Le filtre de spa** effectue la filtration du spa (pas montré dans l'image ci-dessus).

9) **La vidange de spa.**

10) **Rampe**

*** AVERTISSEMENT : NE VOUS ASSEYEZ PAS DANS LA ZONE DU BLOC DE FILTRATION « CECI N'EST PAS UN SIÈGE » !!!**

Vous pourriez en effet :

- Limiter le processus d'aspiration/vide du filtre de la pompe.
- Endommager les composants.

Donc ne vous asseyez pas dans cette zone car vous pourriez vous blesser.

Si les composants de cette zone venaient à être endommagés, remplacez-les immédiatement !

JETS HYDRO

JETS ADAPTAFL0 - Ces jets vous permettent de rediriger le flux en changeant la position de leur embout.

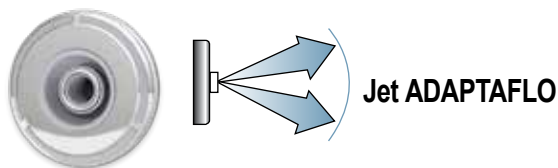

JETS ADAPTASSAGE Jets - Ces jets fournissent un massage rotatif.



JETS EURO DIRECTIONNELS - Les jets Euro directionnels, pourvus d'embouts à rotule, fournissent un massage direct plus concentré.



VANNE DE CASCADE (DISPONIBLE SUR CERTAINS MODÈLES)

Les spas sont équipés d'un jeu d'eau. Il est activé en appuyant trois fois sur la touche JETS lorsque les jets sont désactivés et en tournant la vanne de la cascade dans le sens horaire. Le flux se règle en tournant la vanne de la cascade pour la mettre dans la position désirée.

Lorsque vous n'utilisez pas cette fonction, mettez la vanne de marche/arrêt sur ARRÊT.

INSTRUCTIONS DE MISE EN MARCHE RAPIDE

AVANT LE REMPLISSAGE DE VOTRE SPA

Assurez-vous que votre spa a été correctement installé conformément à tous les codes locaux. Cela comprend son emplacement, ses fondations ainsi que son installation électrique. Vous pouvez obtenir un livret comportant des instructions de pré-livraison auprès de votre revendeur CALDERA ou en ligne.

CE QU'IL FAUT FAIRE :

Savoir quel système de traitement de l'eau vous utiliserez et veiller à disposer des produits chimiques nécessaires. Lire toutes les instructions accompagnant le système.

Avoir à votre disposition des bandelettes de test 5 fonctions.

Avoir à votre disposition l'Alcalinité/pH haut et bas.

Connaître la dureté de votre eau ; contactez votre revendeur afin qu'il vous aide avec ces informations. Consulter la section Qualité et entretien de l'eau pour obtenir de plus amples informations.

IMPORTANT : Watkins Wellness déconseille le remplissage du spa avec de l'eau « adoucie » car cela pourrait l'endommager.

CONSEIL : utilisez le préfiltre Clean Screen® afin d'éliminer les particules indésirables qui contaminent l'eau du robinet. Ceci est recommandé, non obligatoire.

CE QU'IL NE FAUT PAS FAIRE :

Mettre le spa sous tension tant qu'il n'a pas été rempli d'eau ! La mise sous tension du spa déclenche automatiquement des composants critiques qui se trouvent à l'intérieur du spa, comme les commandes, le réchauffeur, la pompe de circulation ainsi que d'autres systèmes. Si ces composants sont mis sous tension avant que le spa ne soit rempli, ils s'endommageront, et ceci peut provoquer une panne grave et non couverte par la garantie.

Remplir le spa avec de l'eau chaude ou froide d'une température inférieure à 10° C ! Le déclenchement du thermostat de sécurité peut provoquer l'arrêt du fonctionnement de votre spa.

Utiliser votre spa une fois rempli tant que les étapes énumérées sous la procédure de MISE EN MARCHE ne sont pas toutes effectuées !

Ajouter du chlore si vous traitez votre spa avec du désinfectant au polyexaméthylène de biguanide (Biguanide, PHMB, comme Désinfectant BaquaSpa®).

MISE EN MARCHÉ

Votre spa **VACANZA** a subi des tests complets pendant sa fabrication, permettant ainsi de garantir sa fiabilité et votre satisfaction à long terme. Il est cependant possible qu'une petite quantité d'eau soit restée dans le système de plomberie après les tests de sortie de fabrication et qu'elle ait pu entraîner l'apparition de gouttelettes sur la coque du spa ou sur ses panneaux latéraux avant la livraison. Avant de remplir le spa, essuyez sa coque avec un chiffon doux.

Lisez attentivement les instructions suivantes et respectez-les exactement lors de la mise en marche ou du remplissage du spa.

AVERTISSEMENTS

- **Ne remplissez pas le spa avec de l'eau trop chaude au risque de déclencher le thermostat de sécurité.**
 - **NE METTEZ PAS VOTRE SPA SOUS TENSION S'IL EST VIDE.** La mise sous tension du spa déclenche automatiquement des composants critiques qui se trouvent à l'intérieur du spa, comme les commandes, le réchauffeur et d'autres systèmes. Si ces composants sont mis sous tension avant que le spa ne soit rempli, ils s'endommageront, et ceci peut provoquer une panne grave et non couverte par la garantie.
 - **N'utilisez pas votre spa une fois rempli tant que les étapes énumérées ci-après ne sont pas toutes effectuées.**
 - **N'ajoutez pas de chlore si vous traitez votre spa à l'aide d'un désinfectant à base de biguanide de polyhexaméthylène (ex. Biguanide, PHMB, BaquaSpa®).**
 - **Avant de remplir le spa pour la première fois, retirez la porte du bloc technique et vérifiez que les raccords unions situés sur les côtés de la(des) pompe(s) et du réchauffeur sont serrés à la force du poignet.**
1. **VÉRIFIEZ** que la vanne de vidange est fermée et remplissez le spa avec de l'eau en veillant à retirer le couvercle du bloc de filtration, le panier de l'écumeur, le déversoir et le filtre. Insérez ensuite l'extrémité d'un tuyau d'arrosage dans la cartouche du filtre, puis commencez à remplir le spa. Le niveau de l'eau de votre spa **VACANZA** doit être maintenu à 2,5 cm au-dessus du jet le plus élevé. Réinstallez le filtre, puis le panier de l'écumeur et le déversoir dès que le spa est rempli.
IMPORTANT : Watkins Wellness déconseille le remplissage du spa avec de l'eau « adoucie » car cela pourrait l'endommager.
 2. **UNE FOIS QUE** le spa est rempli d'eau et que la porte du bloc technique est refermée, vous pouvez mettre le spa sous tension.
 3. **POUR VÉRIFIER LE FONCTIONNEMENT DU SYSTÈME DE JETS** et purger l'air restant dans le système de chauffage, appuyez deux fois sur la touche JETS du panneau de commande (deux fois pour les modèles **CAPITOLO**, **CELIO** et **AVENTINE**) pour que la(les) pompe(s) à jet tourne(nt) à régime élevé pendant une minute. Dès que le système est opérationnel à 100 % (ce qui est indiqué par des jets puissants arrivant en continu et non par intermittence), le spa est complètement amorcé. Si vous ne sentez pas un flux d'eau constant provenant des jets, reportez-vous aux instructions sur l'amorçage de la pompe dans la section de DÉPANNAGE DU SPA située à la fin de ce manuel.
 4. **RÉGLEZ LE CONTRÔLE DE TEMPÉRATURE** sur la température désirée (entre 38 °C et 40 °C), puis placez la couverture en vinyle du spa sur le spa et laissez la température de l'eau se stabiliser (environ 24 heures). Vérifiez que vous avez bien replacé et verrouillé la couverture. Vérifiez périodiquement la température de l'eau du spa. Quand la température de l'eau dépasse 32 °C, passez à l'étape suivante. La température du spa est préprogrammée sur 38 °C. Cette température sera normalement atteinte dans un délai de 18 à 24 heures.
 5. **À L'AIDE D'UNE BANDE DE TEST ET LES PRODUITS CHIMIQUES APPLICABLES** ajustez l'alcalinité totale (TA) de 40 à 120 ppm, la dureté calcique (CH) de 75 à 150 ppm, puis le pH de l'eau du spa entre 7,2 et 7,8. Ces procédures sont énumérées dans la section sur la qualité et le traitement de l'eau.

REMARQUE SUR LE FONCTIONNEMENT : réglez l'alcalinité totale (TA) en premier lieu, car tout déséquilibre à ce niveau vous empêcherait de régler correctement le pH et empêcherait le désinfectant d'agir efficacement.

IMPORTANT : Activez le cycle d'auto-brassage (Appuyez sur « MODE ▲ » ou « MODE ▼ » jusqu'à ce que CLEAN soit affiché, puis appuyez sur « ON ▲ » pour activer le cycle d'auto-brassage) avant d'ajouter directement les produits chimiques pour l'eau du spa dans le bloc de filtration. Vérifiez que toutes les vannes de répartition sont sur la position médiane.

6. **AJOUTEZ** un séquestrant de métaux s'il y a des métaux dans l'eau. Attendez 24 heures avant d'ajouter **FROG**
7. **SUPERCHLOREZ L'EAU DU SPA** en ajoutant 1½ c à c de chlore Monarch (dichlorure de sodium) pour 950 litres d'eau, puis activez le cycle d'auto-brassage en appuyant sur « MODE ▲ » ou « MODE ▼ » jusqu'à ce que CLEAN soit affiché, puis appuyez sur le bouton « ON ▲ ».
8. **TESTER L'EAU DU SPA POUR DÉTECTER LE RÉSIDU DE CHLORE.** Si le résidu de chlore se trouve entre 3 et 5 ppm sur les bandes de test, passez à l'étape suivante. Si le résidu est inférieur à 3 ppm, ajoutez une cuillerée de chlore (dichlorure de sodium), activez le cycle de nettoyage, puis refaites le test. Répétez si nécessaire.
9. **SI VOUS UTILISEZ FROG, INSTALLEZ LES CARTOUCHES DE BROME ET MINÉRALE FROG.** Réglez la cartouche minérale sur 6 et enclenchez dans l'espace du haut du support de cartouche. Réglez la cartouche de brome sur 3 et enclenchez dans l'espace du bas du support de cartouche. **AVERTISSEMENT** : les désinfectants en concentration élevée risquent de provoquer une certaine gêne pour les yeux, les poumons et la peau de l'utilisateur. Avant d'utiliser le spa, veillez toujours à ce que le niveau de désinfectant soit compris dans la plage recommandée par le fabricant. **IMPORTANT** : Chaque fois que vous remplissez le spa d'eau, vous devez retirer et réinstaller le couvercle FROG même si vous ne changez pas la cartouche, pour que les pompes à jet soient amorcées correctement.
10. Vérifiez à nouveau l'alcalinité totale (TA) de 40 à 120 ppm, la dureté calcique (CH) de 50 à 150 ppm, puis le pH de l'eau entre 7,2 et 7,8.

REMARQUE DE FONCTIONNEMENT : Veillez à ajuster correctement l'alcalinité totale et le pH, ceci affectera l'efficacité des désinfectants.

Le spa est prêt à être utilisé lorsque l'eau du spa a circulé et que le niveau de brome se maintient entre 1 et 2 ppm ou que le niveau de chlore se maintient entre 1 et 3 ppm.

REMARQUE SUR LE FONCTIONNEMENT :

1. Le spa est équipé d'un temporisateur de dix minutes agissant sur les modes de chauffage et Tranquil. Lorsque la pompe à jet a été désactivée (et que la température est descendue de trois degrés) ou que le réglage de température a été augmenté, il faudra attendre dix minutes pour que le bas régime de la pompe à jet et que le réchauffeur soient activés. Appuyez toujours sur la touche JETS pour arrêter la pompe à jet lorsque vous sortez du spa.
2. Le contrôleur du spa est équipé d'une fonction de "temporisation" automatique d'une heure prévue dans les cas où la pompe aurait été laissée (par inadvertance) sur le régime élevé. **Après une heure de fonctionnement continu, le contrôleur passe automatiquement au mode d'entretien et de chauffage.**
3. Le contrôleur du spa est également équipé d'une fonction de « temporisation » de six heures prévue dans les cas où l'éclairage aurait été laissé allumé par inadvertance. **Après six heures de fonctionnement continu, le contrôleur éteint automatiquement la lumière.**

AMORÇAGE DE LA OU DES POMPES

Lors du premier remplissage ou des remplissages ultérieurs du spa, si les jets ne diffusent pas d'eau alors que la pompe fonctionne, celle-ci n'est peut-être pas amorcée. Pour résoudre le problème, reportez-vous à la vue du dessus de votre spa et suivez la procédure ci-dessous :

- Mettez le spa hors tension au niveau du disjoncteur, puis retirez la porte du bloc technique.

- **Desserrez** le raccord union situé au-dessus de la ou des pompes pour laisser l'air s'échapper. Si de l'eau est présente, serrez le raccord union à la force du poignet.
- Remettez le spa sous tension, activez la pompe et vérifiez que le raccord union est suffisamment serré pour ne pas fuir. Remettez la porte du bloc technique en place.

REMARQUE : Le bloc technique illustré ci-dessous varie en fonction du modèle de spa.

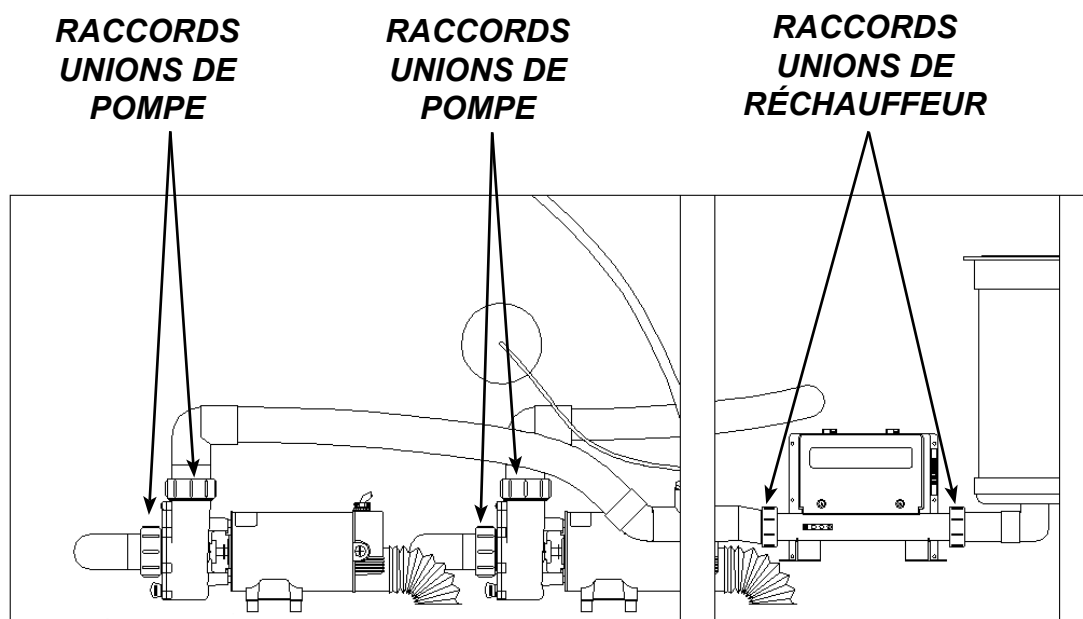

IMPORTANT

LE BOUCHON DE VIDANGE ET LES RACCORDS UNIONS DU BLOC TECHNIQUE PEUVENT SE DESSERRER DURANT LE TRANSPORT. POUR ÉVITER LES FUITES, VÉRIFIEZ QU'ILS ONT ÉTÉ RESSERRÉS MANUELLEMENT AVANT DE REMPLIR VOTRE SPA.

INSTRUCTIONS DE FONCTIONNEMENT

FONCTIONNEMENT DES COMMANDES

Votre panneau de commandes est constitué d'un écran LCD et de pavés tactiles pratiques, qui vous permettent de régler la température de l'eau et les paramètres des cycles d'écumage/filtrage, le verrouillage de la température du spa, le verrouillage de toutes les fonctions du spa ainsi que de contrôler les jets d'hydrothérapie et l'éclairage.

INVERSION DE L'AFFICHAGE LCD

Vous pouvez inverser l'affichage du panneau de commandes pour pouvoir le voir plus facilement de l'intérieur du spa. Pour inverser l'affichage, suivez les instructions suivantes : appuyez sur les touches **MODE**(▼) et (-) simultanément. En appuyant simultanément sur les touches **MODE**(▼) et (-) une deuxième fois, l'écran d'origine s'affichera.

TOUCHE MODE

Depuis l'écran d'accueil, utilisez la touche **MODE** (▲ ou ▼) pour naviguer jusqu'à l'écran Système, Nettoyer, Audio (si votre spa en est équipé) et Outils. Appuyez sur la touche (+) pour accéder aux sous-menus.



CONTRÔLE DE LA TEMPÉRATURE

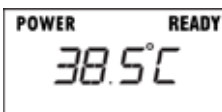

La plage de réglage de la température varie entre 26 °C et 40 °C. Lorsque vous déconnectez puis reconnectez le spa, la dernière température entrée dans le programme est réutilisée automatiquement.

Pour augmenter la température programmée, appuyez sur la touche (+) ; chaque pression correspond à une augmentation d'un degré. Si vous maintenez la touche enfoncée (+) la température augmente d'un degré toutes les demi-secondes.

Pour diminuer la température programmée, appuyez sur la touche (-) ; chaque pression correspond à une diminution d'un degré. Si vous maintenez la touche (-) enfoncée, la température baisse d'un degré toutes les demi-secondes. L'icône indique READY (prêt) dès que l'eau du spa a atteint température réglée.

CONTRÔLE DES POMPES À JET

Appuyez successivement sur la touche JETS pour changer les fonctions des pompes à jet :

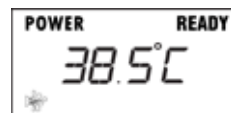

MODÈLES DE SPA PALATINO, MARINO ET VANTO UNIQUEMENT :

- 1ère pression : la pompe à jet du système 1 fonctionne à bas régime
- 2ème pression : la pompe à jet du système 1 fonctionne à régime élevé
- 3ème pression : les pompes des systèmes 1 et 2 fonctionnent à régime élevé
- 4ème pression : la pompe à jet du système 2 fonctionne à régime élevé
- 5ème pression : les deux pompes à jet des deux systèmes sont désactivées

MODÈLES DE SPA CAPITOLO, CELIO ET AVENTINE UNIQUEMENT :

- 1ère pression : la pompe à jet du système 1 fonctionne à bas régime
- 2ème pression : la pompe à jet du système 1 fonctionne à régime élevé
- 3ème pression : la pompe à jet est désactivée

- La pompe tournant à régime élevé s'arrête automatiquement après une heure de fonctionnement. La pompe tournant à bas régime s'arrête automatiquement après une heure de fonctionnement.
- Lorsque les jets sont activés, l'icône JETS du panneau de commandes s'allume.

ÉCLAIRAGE MARCHE/ARRÊT ET COMMANDES D'INTENSITÉ

Les commandes d'intensité de l'éclairage utilisent quatre positions : Haut, Moyen, Bas et Désactivé. Appuyez sur la touche d'éclairage pour l'allumer. Cette commande allumera tous les éclairage du spa en position Haut, ce qui correspond à l'intensité maximale. Une ampoule apparaît sur l'affichage du panneau de commandes dès que la fonction d'éclairage est activée. Appuyez à nouveau sur la touche LIGHT pour abaisser l'intensité de l'éclairage en position Moyen. Appuyez à nouveau sur la touche d'éclairage pour abaisser l'intensité de l'éclairage en position Faible. Appuyez encore une fois sur la touche LIGHT pour désactiver l'éclairage. Le symbole de l'éclairage disparaît également du panneau de commandes dès que les lampes sont désactivées.

Si vous laissez un éclairage allumé, le système de commande l'éteint automatiquement après 6 heures de fonctionnement continu. Le symbole de l'ampoule sur le panneau s'éteint également dès que la lumière est éteinte.

Si l'éclairage ne fonctionne pas, vérifiez que la fonction de VERROUILLAGE DU SPA est désactivée. Cette FONCTION désactive les commandes du panneau de commandes (voir les pages suivantes pour de plus amples informations sur la fonction de VERROUILLAGE DU SPA).

MODE SYSTÈME

Votre spa est équipé d'un mode système. Cette fonction pratique vous permet de régler simultanément les jets sur grande vitesse et l'éclairage sur l'intensité maximum.



Utilisez l'une des fonctions suivantes pour activer le mode système :

Appuyez sur la touche **MODE** (▲ ou ▼) jusqu'à ce que SYSON s'affiche à l'écran. Appuyez sur la touche (+) pour activer la fonction du mode SYSON. Les icônes de jets et d'éclairage s'illumineront à l'écran jusqu'à ce que le mode système soit désactivé.

REMARQUE : Lorsque ce mode a été activé, vous pouvez toujours modifier les fonctions des jets et de l'éclairage en appuyant sur les touches JETS ou LIGHT.

Pour désactiver le mode système, appuyez sur la touche MODE (▲ ou ▼) jusqu'à ce que le symbole SYSON s'allume à l'écran. Appuyez sur la touche (-) pour désactiver.

MODE DE NETTOYAGE

Tous les spas Limelight sont équipés d'un mode dit de « nettoyage ». Lorsque ce mode est activé, la pompe à jet du premier système de jets se met en marche pendant dix minutes (pour le traitement de l'eau). Pour activer le cycle de Nettoyage, appuyez sur la touche MODE (▲ ou ▼) plusieurs fois jusqu'à ce que le menu CLEAN s'affiche. Appuyez sur la touche (+) pour activer le mode CLEAN.



REMARQUE : L'icône des jets clignote lorsque le mode de nettoyage est activé.

Pour arrêter le cycle de nettoyage avant la fin des dix minutes, appuyez sur la touche MODE (▲ ou ▼) plusieurs fois jusqu'à ce que le menu CLEAN s'affiche à l'écran, puis appuyez sur la touche (-) pour désactiver.

REMARQUE : appuyer sur la touche JETS permet également de désactiver le cycle de nettoyage et l'icône jet reste activée et fixe.

MENU DES OUTILS

Le menu TOOLS (Outils) est l'un des principaux menus du panneau de commandes. Le menu TOOLS contient sept sous-menus : verrouillage de la température, verrouillage du spa, éclairage, temporisation du mode estival et éco, filtre 1, filtre 2, LCD et sortie.

Pour accéder au menu TOOLS, faites défiler les menus principaux à l'aide de la touche MODE (▲ ou ▼) jusqu'à ce que TOOLS s'affiche. Appuyez sur la touche (+) pour aller dans le sous-menu TOOLS, utilisez la touche MODE (▲ ou ▼) pour faire défiler les sous-menus. Une fois que le sous-menu souhaité est affiché, appuyez sur la touche (+) pour activer ce sous-menu. Pour quitter le sous-menu TOOLS, faites défiler le sous-menu à l'aide de la touche MODE (▲ ou ▼) jusqu'à ce que EXIT s'affiche, puis appuyez sur la touche (+) pour quitter le sous-menu.

POSSIBILITÉS DE VERROUILLAGE

Les deux fonctions de verrouillage, VERROUILLAGE DU SPA et VERROUILLAGE DE TEMPÉRATURE, sont activées à partir du panneau de commandes en appuyant sur la touche MODE (▲ ou ▼) jusqu'à ce que TOOLS s'affiche. Appuyez ensuite sur la touche (+) pour accéder aux sous-menus TOOLS. Utilisez la touche MODE (▲ ou ▼) pour défiler dans les sous-menus et accéder aux fonctions de verrouillage. Lorsqu'il est activé, le verrouillage reste actif jusqu'au moment où la combinaison de déverrouillage correspondante est appliquée. Même si le spa est éteint, puis rallumé (comme en cas de coupure de courant), le verrouillage reste enregistré.

VERROUILLAGE DE LA TEMPÉRATURE

 La fonction de VERROUILLAGE DE LA TEMPÉRATURE désactive uniquement la fonction de commande de la température du panneau de commandes. Le VERROUILLAGE DE LA TEMPÉRATURE est généralement utilisé par les personnes qui veulent éviter que l'on puisse modifier à leur insu la température de l'eau du spa sélectionnée. TEMPERATURE LOCK est un sous-menu du menu OUTILS

Pour activer le VERROUILLAGE DE LA TEMPÉRATURE, appuyez sur la touche MODE (▲ ou ▼) dans le sous-menu TOOLS jusqu'à ce que le symbole TLOK- s'affiche à l'écran. Appuyez sur la touche (+) pour activer la fonction de VERROUILLAGE DE TEMPÉRATURE (TLOK+).

Lorsque la fonction de VERROUILLAGE DE TEMPÉRATURE est activée, les fonctions JETS, LIGHTS et toutes les autres continuent à fonctionner normalement. Vous pourrez visualiser la température réglée, mais celle-ci NE pourra PAS être modifiée. Lorsque vous appuyez sur une touche de température, TLOK s'affiche pendant quelques secondes, puis s'éteint.

Pour désactiver le VERROUILLAGE DE LA TEMPÉRATURE, appuyez sur la touche MODE (▲ ou ▼) dans le sous-menu TOOLS jusqu'à ce que le symbole

TLOK+ s'affiche à l'écran. Appuyez sur la touche (-) pour désactiver la fonction de VERROUILLAGE de la TEMPÉRATURE.

VERROUILLAGE DU SPA

 La fonction VERROUILLAGE DU SPA désactive toutes les fonctions du panneau de commandes. On a généralement recours à cette possibilité pour éviter toute utilisation indésirable du spa. SPA LOCK est un sous-menu du menu OUTILS.

Pour activer le VERROUILLAGE DE SPA, appuyez sur la touche MODE (▲ ou ▼) du sous-menu TOOLS jusqu'à ce que le symbole SLOK- s'affiche à l'écran. Appuyez sur la touche (+) pour activer la fonction VERROUILLAGE DE SPA.

LORSQUE LA FONCTION DE Verrouillage du spa est activée, les touches des jets, de la commande de la température et de l'éclairage sont désactivées. Lorsque vous appuyez sur la touche des jets, d'éclairage ou (+) ou (-), le symbole SLOK s'affiche pendant quelques secondes, puis s'éteint.

Pour désactiver le VERROUILLAGE DU SPA, appuyez sur la touche MODE (▲ ou ▼) dans le sous-menu TOOLS jusqu'à ce que le symbole TLOK+ s'affiche à l'écran. Appuyez sur la touche (-) pour désactiver la fonction de VERROUILLAGE DU SPA.

CONTOURNER LE VERROUILLAGE

La fonction de dérogation au verrouillage est destinée aux utilisateurs qui laissent normalement la température choisie verrouillée. Si vous désirez verrouiller temporairement tous les commandes du spa, la fonction de verrouillage du spa peut être appliquée après que celle du verrouillage de la température a été activée. Dans ce cas, la suppression du verrouillage du spa réactivera toutes les fonctions à l'exception de la température qui restera verrouillée.

ÉCLAIRAGE - COMMANDES DU MENU MULTI-COULEURS (DISPONIBLE SUR CERTAINS MODÈLES)

L'éclairage de votre spa peut afficher une variété de couleurs différentes et faire défiler une séquence continue de couleurs (boucle) à des vitesses différentes. Pour activer cette fonction, les opérations suivantes sont nécessaires : appuyez sur la touche MODE (▲ ou ▼) pour faire défiler jusqu'à l'écran TOOLS. Une fois cet écran affiché, appuyez sur la touche (+) pour accéder au sous-menu TOOLS. Appuyez sur la touche MODE (▲ ou ▼) pour accéder à l'écran LIGHT, appuyez sur la touche (+) pour afficher l'écran DIM. Appuyez sur la touche (+) ou (-) dans l'écran DIM pour ajuster l'intensité des éclairages. Appuyez sur la touche MODE (▲) pour avancer jusqu'à l'écran Color. Appuyez sur la touche (+) ou (-) dans l'écran COLOR autant de fois que vous le souhaitez, afin de faire défiler les différentes couleurs d'éclairage. Appuyez sur la touche MODE (▲) pour avancer jusqu'à l'écran LOOP. Appuyez sur la touche (+) ou (-) dans l'écran LOOP pour sélectionner une séquence de couleurs continue. Plus le nombre de cycles est élevé, plus la séquence de couleurs s'exécute rapidement. Appuyez sur la touche MODE (▲) pour avancer jusqu'à l'écran EXIT. Appuyez sur la touche (+) dans l'écran EXIT afin de sortir du menu LIGHT.

Si vous éteignez l'éclairage alors que le spa est en mode de boucle ou de couleur, le même mode s'affichera lorsque l'éclairage sera réactivé. L'icône de l'éclairage clignote lorsque le mode LOOP et l'éclairage sont activés.

★ ★ MODE DE VEILLE ★ ★

Le mode de veille est une fonction qui minimise le fonctionnement de la pompe pendant les heures calmes de la soirée. Par exemple, si le cycle de filtrage 1 (F1) est réglé de manière à être activé à 8 h 00, le cycle de filtrage 2 (F2) sera activé par défaut à 20 h 00 (12 heures plus tard). Entre 20 h 00 et 8 h 00, si le spa a besoin d'être chauffé, la pompe et le réchauffeur s'activent pour le chauffer sous des conditions normales de demande de chauffage. Cependant, si le spa a besoin d'être chauffé alors que le mode de veille est activé, le fonctionnement de la pompe et du réchauffeur est interrompu entre la fin du cycle de filtrage 2 (F2) et le début du cycle de filtrage 1

(F1), à 8 h 00, afin de minimiser l'activation de la pompe pendant les heures calmes de la soirée.

Important : La mise sous tension du spa déclenche la séquence F1 réglée par défaut. Pour que le mode de veille puisse fonctionner pendant les heures de soirée, le spa doit être mis sous tension tôt le matin. Le mode de veille sera toujours actif pendant les 6 à 12 heures séparant la fin de F2 et le début de F1, selon la manière dont le programme des cycles de filtrage est réglé.

Remarque : Si la température descend au-dessous de 27°C, le réchauffeur s'active automatiquement pour éviter que le spa ne gèle.

Pour activer la fonctionnalité de mise en veille :

- Appuyez sur la touche MODE (▲ ou ▼) jusqu'à ce que l'écran TOOLS s'affiche.
- Appuyez sur la touche (+) pour accéder aux sous-menus TOOLS.
- Appuyez sur la touche MODE (▲ ou ▼) jusqu'à ce qu'ECON s'affiche.
- Appuyez sur la touche (+) pour activer le mode Veille. L'icône Lune et étoiles s'affiche à l'écran du panneau de commandes lorsque cette fonction a été activée.



Pour désactiver cette fonctionnalité, il vous suffit de répéter les étapes A à C puis d'appuyer sur la touche (-).

CYCLES DE FILTRAGE

Lors de la première mise sous tension du spa, le cycle automatique de filtrage ne se déclenche pas avant 10 minutes. Le spa enclenche ensuite automatiquement le premier cycle de filtrage pendant 60 minutes à faible régime. Le deuxième cycle de filtrage s'activera pendant 30 minutes, 12 heures plus tard. L'icône du cycle de filtrage, F1 ou F2, s'affichera sur le panneau de commandes pendant le cycle du filtre.

REMARQUE : Le système ozonateur en option ne fonctionne que pendant le cycle de filtrage.

Pour modifier la durée de l'un ou l'autre des cycles de filtrage :

- Appuyez sur la touche MODE (▲ ou ▼) jusqu'à ce que le menu TOOLS s'affiche.
- Appuyez sur la touche (+) pour accéder aux sous-menus TOOLS.
- Appuyez sur la touche MODE (▲ ou ▼) jusqu'à ce que FILT1 ou FILT2 s'affiche.
- Appuyez sur la touche (+) pour accéder à FILT1 ou FILT2. L'icône F1 ou F2 clignote.
- Utilisez la touche (+) ou (-) pour régler la durée de filtrage souhaitée entre 0 et 6 heures.
- Appuyez sur la touche MODE (▲) dans FILT1 pour aller à l'écran RESET (RÉINITIALISER). Appuyez sur la touche (+) si vous voulez réinitialiser l'heure de début du filtre 1 à l'heure actuelle ou appuyez sur la touche MODE (▲) pour aller à l'écran EXIT (SORTIE). Appuyez sur la touche (+) dans l'écran EXIT (SORTIE) pour aller à l'écran FILT2.

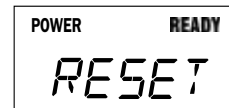
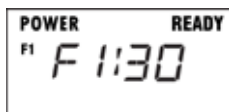

La fonction du cycle de filtrage active la pompe à jets à bas régime pendant toute la durée des cycles. Lorsque le cycle est activé, son icône est allumée sur le tableau d'affichage. Si la température dépasse son réglage d'au moins 1,5 degré C pendant plus de trois heures, le système annule le cycle de filtrage pendant toute la durée restante du cycle. Si la température descend à 1 °C (1,5 °F) en dessous de son réglage avant la fin du cycle, celui-ci reprend jusqu'à son heure de fin programmée. Si vous utilisez le spa pendant le cycle de filtration alors que la pompe à jets fonctionne à haut régime, les icônes du filtre et des jets sont allumées. Une fois la pompe à jet désactivée, un mode de tranquillité de dix minutes débute (les icônes des filtres et des jets sont éteintes pendant le mode de tranquillité, tandis que F1 ou F2 reste allumée). Les icônes du filtre et des jets réapparaissent dès la fin du mode tranquille, si la minuterie du cycle de filtration est toujours activée.

LUMINOSITÉ - LCD

Si vous souhaitez modifier la luminosité de l'écran du panneau de commandes :

- Appuyez sur la touche MODE (▲ ou ▼) jusqu'à ce que l'écran TOOLS s'affiche.
- Appuyez sur la touche (+) pour accéder aux sous-menus TOOLS (outils).
- Appuyez sur la touche MODE (▲ ou ▼) jusqu'à ce que LCD s'affiche.
- Appuyez sur la touche (+) pour accéder au menu LCD.
- À l'aide de la touche (+) ou (-), ajustez la luminosité souhaitée de l'écran.

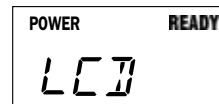

MENU AUDIO (EN OPTION)

Ce qui suit s'applique aux spas équipés d'un système musical sans fil en option :

Une fois le système musical installé sur le spa, il peut être contrôlé par le panneau de commandes. Les informations suivantes indiquent comment naviguer sur le menu musical en utilisant le panneau de commandes du spa.

MENU AUDIO

Lorsque le système musical a été installé, un menu AUDIO est accessible à l'écran du panneau de commandes.

Pour accéder au menu, appuyez sur la touche MODE (▲ ou ▼) jusqu'à ce qu'AUDIO s'affiche.

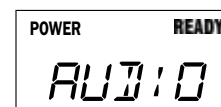

FONCTIONNEMENT DE BASE DU PANNEAU DE COMMANDES

- Pour accéder à un sous-menu appuyez sur la touche (+).
- Pour avancer au menu, appuyez sur la touche MODE (▲).
- Pour quitter un sous-menu, appuyez sur la touche MODE (▲ ou ▼) autant de fois que nécessaire jusqu'à ce qu'EXIT s'affiche, puis appuyez sur la touche (+) pour quitter ce sous-menu.

POUR ACTIVER/DÉSACTIVER LE SYSTÈME MUSICAL

Depuis l'écran AUDIO :

- Appuyez sur la touche (+) pour afficher POWR -.
- Appuyez sur la touche (+) pour afficher POWR + et mettre le système audio en marche. Appuyez sur la touche (-) pour afficher PWR - et arrêter le système audio en marche.



IMPORTANT : Le délai de mise en marche et d'arrêt peut durer quelques secondes.

POUR ASSOCIER UN PÉRIPHÉRIQUE BLUETOOTH

Sur votre appareil, recherchez *My Spa BTXR*. Si vous NE LE voyez pas, il est possible qu'un autre périphérique soit déjà connecté (voir Pour déconnecter un périphérique Bluetooth à la page suivante).

- Appuyez sur la touche MODE (▲ ou ▼) jusqu'à ce que l'écran SETUP s'affiche.
- Appuyez sur la touche (+) pour afficher l'une des trois sources audio BLUE, TV, AUX dans le menu de configuration. Bluetooth doit être sélectionné.
- Appuyez sur la touche MODE (▲ ou ▼) jusqu'à ce que PAIR+ s'affiche.
- Appuyez sur la touche (+), puis sur « connect » à côté de *My Spa BTXR* sur votre périphérique à associer.

Après avoir associé votre périphérique Bluetooth, celui-ci sera prêt à être utilisé. Un seul appareil Bluetooth associé peut être utilisé à un instant donné.

POUR RÉGLER LE VOLUME

Depuis l'écran AUDIO :

1. Appuyez sur la touche (+) pour afficher POWR.
2. Appuyez sur la touche MODE (▲) pour afficher VOL.
3. Appuyez sur la touche (+) pour augmenter le volume et sur la touche (-) pour diminuer le volume.

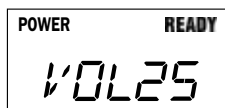

REMARQUE : La plage du volume est comprise entre 0 et 40. Lorsqu'aucun nombre n'est affiché, le volume est désactivé.

POUR ACTIVER LE MODE DE PAUSE/LECTURE

Depuis l'écran AUDIO :

1. Appuyez sur la touche (+) pour afficher POWR.
2. Appuyez sur la touche MODE (▲ ou ▼) jusqu'à ce que PLAY s'affiche.
3. Appuyez sur la touche (+) pour démarrer le morceau ou sur la touche (-) pour pauser le morceau.

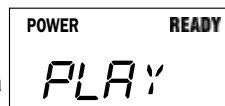

POUR CHANGER DE PISTE

Depuis l'écran AUDIO :

1. Appuyez sur la touche (+) pour afficher POWR.
2. Appuyez sur la touche MODE (▲ ou ▼) jusqu'à ce que TRACK s'affiche.
3. Appuyez sur la touche (+) ou (-) pour changer de piste (chanson).



AFFICHAGE DU MENU DE CONFIGURATION

Depuis l'écran AUDIO :

1. Appuyez sur la touche (+) pour afficher POWR.
2. Appuyez sur la touche MODE (▲ ou ▼) jusqu'à ce que SETUP s'affiche.

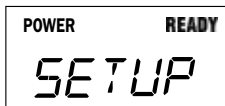

SÉLECTION DE LA SOURCE AUDIO

Depuis l'écran SETUP :

1. Appuyez sur la touche (+) pour afficher l'une des trois sources audio BLUE, TV, AUX.
2. Appuyez sur la touche (+) pour aller à la source suivante ou sur la touche (-) pour aller à la source précédente. Allez à la source que vous allez utiliser.

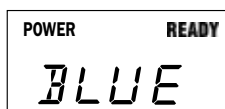

REMARQUE : Blue = Bluetooth®. Pour utiliser l'écran Bluetooth, votre appareil audio Bluetooth doit être apparié avec le spa.

RÉGLAGE DES AIGUS

Depuis l'écran SETUP :

1. Appuyez sur la touche (+) pour afficher l'une des trois sources audio, BLUE, TV, AUX.
2. Appuyez sur la touche MODE (▲ ou ▼) jusqu'à ce que TRE -5 à +5 s'affiche.
3. Appuyez sur la touche (+) pour augmenter les aigus ou sur la touche (-) pour les diminuer.

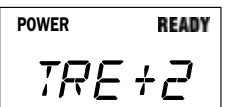

RÉGLAGE DES BASSES

Depuis l'écran SETUP :

1. Appuyez sur la touche (+) pour afficher l'une des trois sources audio BLUE, TV, AUX.
2. Appuyez sur la touche MODE (▲ ou ▼) jusqu'à ce que BAS -5 à +5 s'affiche.
3. Appuyez sur la touche (+) pour augmenter les basses ou sur la touche (-) pour les diminuer.

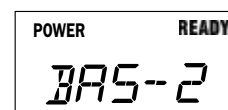

RÉGLAGE DE LA BALANCE

Depuis l'écran SETUP :

1. Appuyez sur la touche (+) pour afficher l'une des trois sources audio BLUE, TV, AUX.
2. Appuyez sur la touche MODE (▲ ou ▼) jusqu'à ce que BAL -5 à +5 s'affiche.
3. Appuyez sur la touche (+) pour augmenter la balance ou sur la touche (-) pour la diminuer.

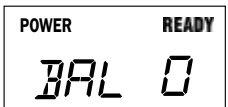

RÉGLAGE DU CAISSON DE BASSES

Depuis l'écran SETUP :

1. Appuyez sur la touche (+) pour afficher l'une des trois sources audio BLUE, TV, AUX.
2. Appuyez sur la touche MODE (▲ ou ▼) jusqu'à ce que SUB 0 à 11 s'affiche.
3. Appuyez sur la touche (+) pour augmenter le caisson des basses ou sur la touche (-) pour le diminuer.

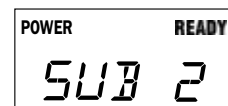

POUR ASSOCIER UN PÉRIPHÉRIQUE BLUETOOTH

Depuis l'écran SETUP :

1. Appuyez sur la touche (+) pour afficher l'une des trois sources audio BLUE, TV, AUX.
2. Appuyez sur la touche MODE (▲ ou ▼) jusqu'à ce que PAIR s'affiche.
3. Appuyez sur la touche (+) puis sur « connecter » à côté de My Spa BTRX sur le périphérique que vous voulez associer.
4. Appuyez sur la touche MODE (▲) pour afficher la force du signal (0-5) entre votre périphérique et le spa.

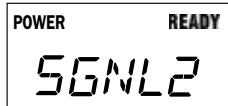
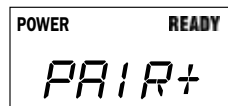

POUR DÉCONNECTER UN PÉRIPHÉRIQUE BLUETOOTH (RÉINITIALISER)

Depuis l'écran SETUP :

1. Appuyez sur la touche (+) pour afficher l'une des trois sources audio BLUE, TV, AUX.
2. Appuyez sur la touche MODE (▲ ou ▼) jusqu'à ce que RSET+ s'affiche.
3. Appuyez sur la touche (+) pour déconnecter un périphérique à l'aide du système audio du spa, afin de pouvoir utiliser un autre périphérique associé. Ceci est également nécessaire lors de la tentative d'association de périphériques multiples parce que l'association n'est PAS possible lorsqu'un autre périphérique est connecté au système audio.

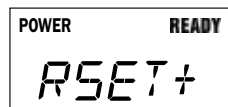

MENUS DES JETS PALATINO



Systeme 1

- a. 2 jets **ADAPTAFLO**
- b. Cascade **ACQUARELLA**
- c. 4 jets Euro dans la place allongée (à hauteur des mollets)
- d. 1 jet **ADAPTAFLO**, 2 jets **ADAPTASSAGE** et jets Euro dans la place allongée
- e. 2 jets Euro et 1 jet **ADAPTAFLO**



Systeme 2

- a. 10 jets Euro
- b. 4 jets Euro et 2 jets **ADAPTASSAGE**
- c. 2 jets **ADAPTAFLO** et 1 jet Euro
- d. 4 jets Euro dans l'espace pour les pieds

MARINO



Systeme 1

- a. 8 jets Euro
- b. 2 jets **ADAPTAFLO**
- c. Cascade **ACQUARELLA**
- d. 3 jets Euro
- e. 2 jets Euro directionnels dans l'espace pour les pieds
- f. 2 jets Euro et 1 jet **ADAPTAFLO**



Systeme 2

- a. 4 jets Euro et 2 jets **ADAPTASSAGE**
- b. 4 jets Euro dans la place allongée (à hauteur des mollets)
- c. 2 jets Euro et 1 jet **ADAPTAFLO** et 2 jets **ADAPTASSAGE** dans la place allongée
- d. 2 jets Euro directionnels dans l'espace pour les pieds

MENU DES JETS

CAPITOLO

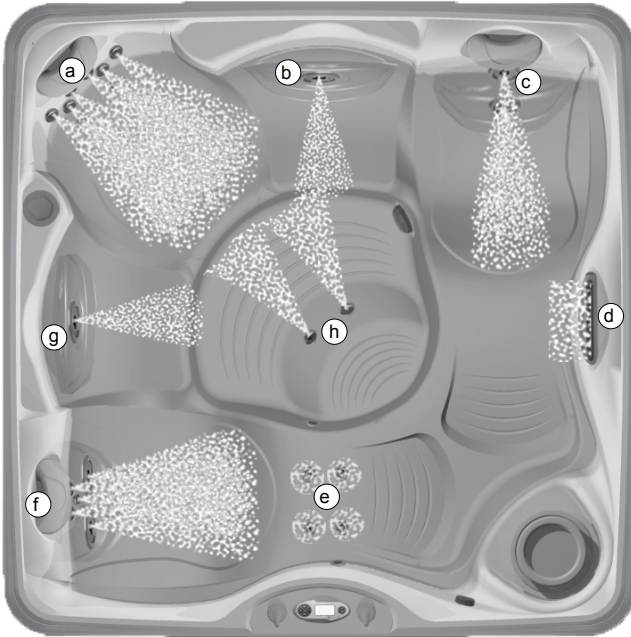

Systeme 1

- a. 8 jets Euro directionnels
- b. 1 jet **ADAPTASSAGE**
- c. 2 jets **ADAPTAFLO** dans la place allongée
- d. 1 cascade **ACQUARELLA**
- e. 4 jets Euro directionnels dans la place allongée (à hauteur des mollets)
- f. 2 jets **ADAPTAFLO** et 3 jets directionnels Euro dans la place allongée
- g. 1 jet **ADAPTASSAGE**
- h. 2 jets Euro directionnels dans l'espace pour les pieds

CELIO

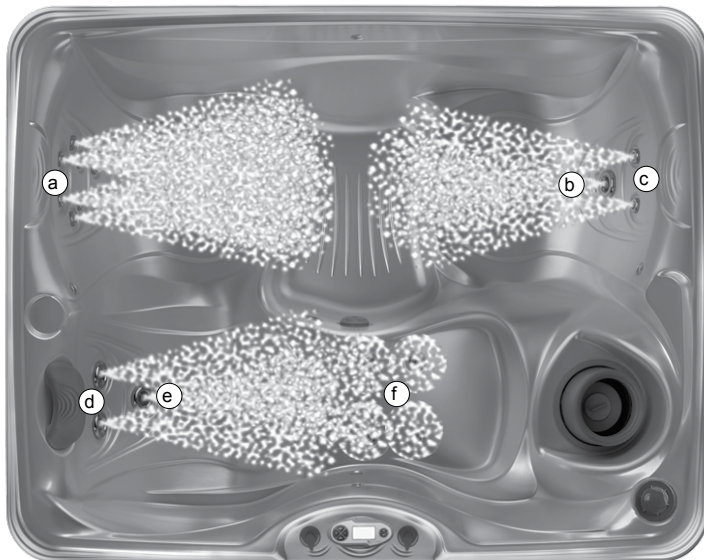

Systeme 1

- a. 8 jets Euro directionnels
- b. 1 jet **ADAPTAFLO**
- c. 2 jets Euro directionnels
- d. 2 jets **ADAPTAFLO**
- e. 1 jet **ADAPTASSAGE**
- f. 4 jets Euro directionnels dans la place allongée (à hauteur des mollets)

MENU DES JETS

VANTO



Système 1

- a. 8 jets Euro
- b. Cascade **ACQUARELLA**
- c. 3 jets Euro
- d. 6 jets Euro et 1 jet **ADAPTAFLO**
- e. 4 jets Euro dans l'espace pour les pieds



Système 2

- a. 2 jets **ADAPTAFLO**
- b. 4 jets Euro et 2 jets **ADAPTASSAGE**
- c. 2 jets Euro, 2 jets **ADAPTAFLO** et 1 **ADAPTASSAGE**

AVENTINE

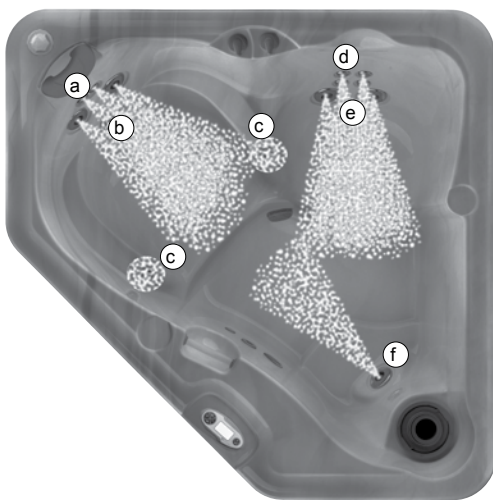

Système 1

- a. 2 jets Euro
- b. 3 jets **ADAPTAFLO**
- c. 2 jets Euro dans les accoudoirs
- d. 4 jets Euro
- e. 2 jets **ADAPTAFLO**
- f. 1 jet **ADAPTAFLO**

QUALITÉ ET ENTRETIEN DE L'EAU

INFORMATIONS DE BASE

Il est essentiel d'avoir une eau propre. L'entretien de l'eau est l'un des facteurs les moins bien compris et pourtant le plus important de l'hydrothérapie. Votre revendeur peut vous guider pour vous permettre d'obtenir et de maintenir une eau équilibrée dans votre spa, en fonction de vos conditions locales.

IMPORTANT : des notions d'hydrologie sont disponibles à la fin de cette section.

Lisez et consultez toujours le manuel d'utilisation pour obtenir des renseignements complets.

testez l'eau à l'aide d'une bandelette de test une fois par semaine ou chaque fois que vous utilisez le spa.

Ajoutez régulièrement les produits chimiques en petites quantités afin d'éviter de dépasser les doses recommandées.

Utilisez uniquement le spa lorsque le niveau de chlore se situe entre 1 et 3 ppm ou ajoutez du chlore manuellement selon le besoin.

Il appartient au propriétaire du spa d'éviter un manque ou un excédent de chlore.

IMPORTANT : souvenez-vous de changer l'eau tous les trois à quatre mois. Consultez votre revendeur CALDERA pour déterminer si l'eau de votre région possède des qualités uniques, telles qu'une forte teneur en métaux ou en minéraux, dont vous devez tenir compte.

Votre programme dépendra de la teneur en minéraux de votre eau, de la fréquence d'utilisation du spa et du nombre d'utilisateurs.

TABLEAU SUR LA QUALITÉ DE L'EAU

PARAMÈTRE	CIBLE	MIN - PLAGE « OK » - MAX	
pH	7,4	7,2	7,8
ALCALINITÉ	80 ppm	40 ppm	120 ppm
DURETÉ	100 ppm	75 ppm	150 ppm
CHLORE	2 ppm	1 ppm	3 ppm

Il vous incombe de maintenir la qualité de l'eau et la propreté des filtres de votre spa. Le maintien de l'équilibre de l'eau de votre spa prolonge la durée de vie des composants de celui-ci et rend l'eau plus agréable. Votre revendeur peut vous aider à obtenir une eau parfaite en fonction de vos conditions locales. Votre programme dépendra de la teneur en minéraux de votre eau, de la fréquence d'utilisation du spa et du nombre d'utilisateurs. Afin de simplifier l'entretien de l'eau, Watkins Wellness a élaboré plusieurs systèmes et produits qui sont disponibles auprès des revendeurs CALDERA.

Système d'entretien de l'eau	Éliminateur de calcaire Vanishing Act™
FROG	
Produits CALDERA	Bandelettes pour l'analyse de l'eau
	FRESHWATER 5 fonctions
	Préfiltre CLEAN SCREEN

SÉCURITÉ CHIMIQUE

Lorsque vous utilisez des produits chimiques, lisez soigneusement les étiquettes et suivez les instructions avec précision. Bien que les produits chimiques constituent une protection efficace pour vous-même et votre spa lorsqu'ils sont utilisés correctement, ils peuvent être dangereux lorsqu'ils se trouvent à l'état concentré. Observez toujours les directives suivantes :

Ne confiez la manipulation des produits chimiques de votre spa qu'à une personne responsable. Conservez ces produits hors de la portée des enfants.

Mesurez les quantités spécifiées avec précision. Ne dépassez jamais les doses recommandées.

Manipulez les conteneurs avec soin. Entreposez-les dans un endroit frais, sec et bien aéré.

Gardez les conteneurs de produits chimiques bien fermés lorsque vous ne les utilisez pas. Remettez les bouchons sur les conteneurs correspondants.

N'inhalez pas les vapeurs et veillez à ce que les produits chimiques n'entrent pas en contact avec vos yeux, votre nez et votre bouche. Lavez immédiatement vos mains après chaque utilisation.

Suivez les conseils d'urgence indiqués sur l'étiquette du produit en cas de contact accidentel ou d'ingestion du produit chimique. Appelez un médecin ou le centre antipoison local. Si vous avez besoin d'un médecin, prenez toujours le conteneur avec vous de façon à ce que la substance puisse être identifiée.

Évitez tout contact entre les produits chimiques et les surfaces avoisinantes ou l'environnement. N'utilisez pas d'aspirateur pour nettoyer les débordements de produits chimiques.

Ne fumez jamais à proximité des produits chimiques. Certaines vapeurs peuvent être hautement inflammables.

N'entreposez pas de produits chimiques dans le bloc technique de votre spa.

COMMENT AJOUTER LES PRODUITS CHIMIQUES À L'EAU ?

IMPORTANT : tous les produits chimiques de l'eau du spa (autres que les cartouches FROG), doivent toujours être ajoutés directement dans ou par l'avant du bloc de filtration pendant qu'une pompe à jets fonctionne et celle-ci doit tourner pendant au moins dix minutes.

AJOUTER LES PRODUITS CHIMIQUES À L'EAU DU SPA :

1. Repliez le couvercle et retirez le couvercle du bloc de filtration.
2. Pour activer le cycle d'auto-brassage, appuyez sur la touche de programmation à côté d'Auto-brassage (« Clean ») sur l'écran d'accueil.
3. Mesurez soigneusement la quantité de produit chimique recommandée et versez-la doucement au-dessus de la zone du bloc de filtration. Veillez à ne pas verser de produits chimiques sur vos mains, vos yeux, la surface de la coque du spa ou son revêtement latéral.
4. Remettez le couvercle du bloc de filtration en place et fermez la couverture du spa. **Risque de noyade** : ne laissez jamais un spa ouvert sans surveillance !

⚠ **AVERTISSEMENT** : les désinfectants en concentration élevée risquent de provoquer une certaine gêne pour les yeux, les poumons et la peau de l'utilisateur. Avant d'utiliser le spa, veillez toujours à ce que le niveau de désinfectant soit compris dans la plage recommandée par le fabricant.

REMARQUE IMPORTANTE SUR LES SUPER CHLORATIONS/

TRAITEMENT DE CHOC : Lorsque vous avez administré un traitement de choc ou une superchloration à votre spa, laissez le couvercle ouvert pendant au moins 20 minutes afin de permettre aux gaz oxydants de s'échapper. Une concentration élevée d'oxydant piégé dans l'eau suite au traitement de choc (et non pas suite à la procédure de désinfection quotidienne) peut éventuellement provoquer une décoloration ou une dégradation du vinyle sous la couverture. Ce type de dommage, considéré comme un abus d'origine chimique, n'est pas couvert par la garantie limitée.

PRINCIPES FONDAMENTAUX DE L'ENTRETIEN DE L'EAU

Test : Testez l'eau à l'aide d'une bandelette de test une fois par semaine ou chaque fois que vous utilisez le spa à l'aide des bandelettes de test 5 fonctions pratiques ou du kit plus précis de réactifs, se présentant sous forme liquide ou de pastilles, selon les instructions. Paramètres critiques : niveau de désinfectant, pH, dureté calcique (CH) et alcalinité totale (TA). Entrez l'équipement de test dans un endroit sombre, frais et sec, afin de préserver son pouvoir désinfectant.

Filtrage de l'eau : la filtration dans les spas **CALDERA** permet de maintenir la propreté de l'eau en faisant circuler en permanence le désinfectant et en supprimant les déchets du spa. Procédez régulièrement à l'inspection et au nettoyage des filtres pour obtenir un fonctionnement optimal.

Contrôle de l'équilibre chimique et du pH : il est important d'ajuster

les principaux paramètres d'eau (alcalinité totale, dureté calcique, pH) dans les plages recommandées afin qu'ils soient stabilisés ou équilibrés. Équilibrez la composition chimique à chaque fois que vous remplissez le spa d'une eau nouvelle et au cours de la durée de vie de celle-ci. La conservation de l'équilibre de l'eau permet d'éviter les dommages en maintenant le pH dans une plage de sécurité et en empêchant la formation de tartre sur l'équipement de votre spa. Un pH faible peut détériorer les composants en métal, tandis qu'un pH élevé peut engendrer des niveaux élevés de calcium contribuant à la formation de tartre. Votre revendeur doit vous fournir des éléments d'orientation détaillés sur la composition chimique à la suite du tout premier remplissage de votre spa.

EAU DU SPA ALCALINE (ZONE DE MESURE)	8,2	AJOUTEZ UN ADOUCCISSEUR DE pH POUR L'ABAISSEZ
	7,8	
ZONE DE CONFORT	7,6	IDÉAL
	7,4	
	7,2	
EAU DU SPA ACIDE (ZONE CORROSIVE)	6,8	AJOUTEZ UN ÉLEVATEUR DE pH POUR L'ÉLEVER
	pH	

Les trois composants suivants de l'eau doivent être maintenus équilibrés afin d'éviter tout dommage sur le spa. Équilibrez ces composants dans l'ordre de leur énumération, car chacun d'eux vous aidera à équilibrer le composant suivant à l'aide d'une quantité minimale de produits chimiques.

1. **Dureté calcique (CH) :** la dureté calcique est une mesure de la quantité de calcium dissous dans l'eau. De faibles niveaux peuvent rendre l'eau corrosive et des niveaux élevés peuvent provoquer la formation de tartre sur les composants du spa. La mesure de CH recommandé se trouve entre **75 - 150 ppm**. Si le niveau de CH est trop élevé, réduisez-le avec l'éliminateur de calcium **VANISHING ACT** conformément aux instructions. Une fois l'équilibre obtenu, la lecture du CH demeure en règle générale stable jusqu'à l'ajout d'eau suivant. Une attention particulière doit être prêtée à l'adoucisseur d'eau lors du remplissage du spa, afin de s'assurer du maintien équilibré du calcium et d'éviter tout dommage sur le spa.
2. **Alcalinité totale (TA) :** la TA est une mesure de la capacité de l'eau à résister aux variations du pH ou de la capacité du tampon. Une TA faible permet au pH de fluctuer facilement. La TA recommandée se situe entre 40 et 120 ppm. Pour augmenter la TA, utilisez pH/Alkalinity Up (bicarbonate de soude). Pour réduire la TA, utilisez Alkalinity Down/ph (bisulfate de soude). Une fois la TA équilibrée, elle reste en règle générale stable jusqu'au remplissage/à la vidange suivant(e). Nous vous conseillons de vérifier la TA une fois par mois. L'augmentation/la diminution de la TA peut provoquer une fluctuation importante du pH. Ne tenez pas compte des indications de pH figurant sur la bande de test tandis que vous équilibrez la TA.
3. **pH :** le pH est la mesure de l'acidité et de l'alcalinité de l'eau. Le maintien du pH approprié permet d'optimiser l'efficacité du désinfectant, évitant tout dommage sur le spa et une gêne physique pour les utilisateurs du spa. Un pH faible dissipe le désinfectant, engendre une corrosion et irrite la peau des utilisateurs du spa. Un pH élevé a pour effet de neutraliser le désinfectant et contribue à la formation de tartre et d'une eau trouble. La

mesure de pH recommandée se trouve entre **7,2 et 7,8**. Pour abaisser le niveau de pH, utilisez pH/Alkalinity Down (bisulfate de sodium). Pour l'augmenter, utilisez pH/Alkalinity Up (bicarbonate de soude).

Adoucisseur d'eau : l'eau de remplissage de spa varie d'un emplacement à un autre et d'un utilisateur à l'autre. Aussi, il est important de consulter votre revendeur pour mettre en place un programme approprié.

- a. **VANISHING ACT :** des niveaux élevés de calcium et certains minéraux peuvent être supprimés de l'eau en une utilisation unique de **VANISHING ACT**. Des niveaux élevés de calcium peuvent provoquer la formation de tartre sur l'équipement et la coque du spa.
 - b. **Préfiltre CLEAN SCREEN :** le préfiltre **CLEAN SCREEN** doit être utilisé à chaque remplissage et complément d'eau pour en éliminer les contaminants, notamment le fer, le cuivre et le manganèse. De nombreuses sources d'eau, y compris l'eau de pluie, contiennent des concentrations élevées de minéraux qui peuvent tacher la coque et les plastiques.
 - c. **Prévention de la formation de tarte et de taches :** une eau riche en calcium et en minéraux peut imposer l'utilisation d'un antitartre comme **Stain and Scale control**. Au fur et à mesure que l'eau s'évapore du spa et que vous ajoutez de l'eau nouvelle, la quantité de minéraux dissous, comme le calcium, le cuivre, le fer et le manganèse, augmente. (Réduisez l'évaporation de l'eau au minimum en maintenant la couverture sur le spa chaque fois que cela s'avère possible). Une teneur élevée en fer ou en cuivre dans l'eau peut donner lieu à une coloration verdâtre ou brunâtre du spa.
 - d. **Antimoussants :** le savon introduit dans l'eau du spa provient du corps des utilisateurs et des maillots de bain et peut générer une formation de mousse dans l'eau du spa lors de l'utilisation des jets. De faibles niveaux de dureté calcique (eau douce) peuvent augmenter la formation de mousse. Bien que l'ozone puisse oxyder les résidus savonneux, il peut se révéler nécessaire d'ajouter un antimoussant afin de supprimer la mousse. La résolution de la présence excessive de savon dans l'eau peut exiger que l'eau soit changée.
- Oxydants :** l'ozone et le monopersulfate de potassium (MPS) sont des oxydants utilisés pour empêcher la prolifération de contaminants, optimiser l'efficacité du désinfectant, réduire l'utilisation de chlore et améliorer la transparence de l'eau. Ils sont utilisés conjointement avec les désinfectants enregistrés auprès de l'EPA (Agence de protection de l'environnement). Le système à haut rendement d'ozone utilise la technologie de la décharge à effet corona qui produit une forte concentration d'ozone qui est ensuite injectée dans l'eau du spa 24 heures sur 24. L'oxydant sans chlore au monopersulfate est un produit chimique oxydant en granules.

Désinfectants : le maintien permanent du niveau de résidus recommandé par un désinfectant enregistré auprès de l'EPA permet de diminuer la présence de bactéries et de virus dangereux dans l'eau de votre spa. Le chlore libre disponible (FAC), soit la quantité de désinfectant de chlore disponible, est compris entre **1 et 3 ppm**. Un faible niveau de FAC est susceptible de permettre la prolifération rapide de bactéries et de virus dans l'eau chaude et un niveau élevé de FAC peut provoquer une gêne pour les yeux, les poumons et la peau des utilisateurs. Chaque désinfectant comporte ses propres instructions relatives à la quantité devant être utilisée et au moment de son ajout à l'eau du spa. Consultez votre revendeur afin d'obtenir ses conseils et ses instructions sur la désinfection appropriée du spa.

Watkins ne recommande que les désinfectants suivants :

- Le système désinfectant **FROG** (minéraux et brome)

Watkins recommande également les désinfectants suivants :

- Dichloro-s-Triazinetrione de sodium (dichlorure de sodium ou chlore)
- Biguanide

AVERTISSEMENT : N'utilisez PAS de chlore trichloré, de bromo-chloro-diméthyl-hydantoïne (BCDMH) ou tout type de bromure, de chlore, d'acide ou encore de désinfectant n'ayant pas été recommandé par Watkins Wellness.

SYSTÈME D'ENTRETIEN DE L'EAU FROG

Le système d'entretien de l'eau **FROG** comporte les deux produits suivants :

LA CARTOUCHE MINÉRALE FROG. Cette cartouche introduit des minéraux dans l'eau du spa, empêchant ainsi la prolifération des bactéries.

LA CARTOUCHE DE BROME FROG (BCDMH). Le le seul désinfectant recommandé pour fonctionner conjointement avec la cartouche de minéraux **FROG**.

Il est important, outre le test et l'équilibrage réguliers de l'eau de votre spa, d'effectuer un « traitement de choc » hebdomadaire. Le traitement de choc détruit rapidement tout contaminant encore présent tout en revitalisant le brome dans l'eau.

Pour « choquer » chaque semaine votre spa, nous vous conseillons d'utiliser du MPS Plus.

Les produits optionnels suivants peuvent être utilisés en conjonction avec le système d'entretien de l'eau **FROG** :

Le **MPS PLUS NON-CHLORINE SHOCK (MPS/Monopersulfate)** est un produit chimique oxydant qui empêche la prolifération de contaminants, optimise l'efficacité du désinfectant et améliore la transparence de l'eau. Lorsqu'il est utilisé avec le système **FROG**, il oxyde les particules dans l'eau du spa.

REMARQUE IMPORTANTE : Le *MPS Plus* est un oxydant et non pas un désinfectant.

LE GÉNÉRATEUR D'OZONE À EFFET CORONA (CD) est un système ozonateur à rendement élevé et c'est le seul dispositif de purification approuvé pour être installé dans votre spa CALDERA. Le principe du système ozonateur repose sur la technologie de la décharge à effet corona (CD) qui produit une concentration d'ozone plus importante que dans les ozoniseurs CD à puces ou à ultraviolet UV concurrents.

REMARQUE : consultez les instructions de démarrage à la page 4 de votre manuel du propriétaire **FROG**. Le manuel d'utilisation est joint au kit de démarrage **FROG**.

Il est important de suivre les programmes d'application et d'entretien recommandés pour chaque produit. Si le spa est utilisé pendant une longue période, par exemple tout un après-midi ou toute une soirée, vous devez ajouter un supplément de désinfectant.

INSTRUCTIONS DE REMPLACEMENT DE LA CARTOUCHE FROG

La cartouche de brome **FROG** doit être remplacée toutes les 2 à 4 semaines, en fonction de la charge de fréquentation. La cartouche de minéraux **FROG** doit être remplacée tous les 4 mois. Nous vous recommandons fortement de vidanger le spa et de le remplir à nouveau lorsque vous remplacez la cartouche de minéraux. Après avoir rempli votre spa d'eau, n'oubliez pas d'équilibrer l'alcalinité totale (TA), la dureté calcique (CH) et le pH aux plages recommandées. Choquez le spa en y ajoutant du MPS Plus (produit de traitement de choc non chloré ou dichlorure de sodium - chlore).

POUR REMPLACER LES CARTOUCHES FROG, suivez ces étapes :

1. Mettez le spa hors tension.
2. Dévissez le couvercle **FROG** sur le bord supérieur du spa.
3. Tournez la poignée dans le sens inverse des aiguilles d'une montre.
4. Soulevez le support de cartouche à la verticale pour le sortir du spa.
5. Enlevez et jetez les anciennes cartouches.
6. Tournez le couvercle supérieur de la nouvelle cartouche minérale sur le réglage n° 6 (testez l'eau une semaine plus tard et ajustez selon le besoin).
7. Tournez le couvercle supérieur de la nouvelle cartouche de brome sur le réglage n° 6 (mesurez le taux de brome avec une bandelette de test de brome une semaine plus tard et ajustez selon le besoin).
8. Enfoncez complètement la cartouche de brome au fond du support et placez la cartouche de minéraux sur le dessus.

IMPORTANT : il est important que la cartouche de brome soit au fond ; dans le cas contraire, celle-ci pourrait se vider trop rapidement.

9. Réinstallez le support de cartouche dans le spa, enfoncez et tournez dans le sens horaire.
10. Remplacez le bouchon **FROG**.
11. Remettez le spa sous tension.

REMARQUE IMPORTANTE : ajustez le réglage de la cartouche de brome en baissant d'un cran chaque jour jusqu'à ce qu'un résidu de brome d'un niveau de 1,0 à 2,0 ppm soit établi.

AVERTISSEMENT : les désinfectants en concentration élevée risquent de provoquer une certaine gêne pour les yeux, les poumons et la peau de l'utilisateur. Avant d'utiliser le spa, veillez toujours à ce que le niveau de désinfectant soit compris dans la plage recommandée par le fabricant.

LE PROGRAMME D'ENTRETIEN DE L'EAU DE SPA CALDERA

REEMPLIR LE SPA D'EAU

Utilisez le préfiltre **CLEAN SCREEN** pour éliminer les contaminants indésirables, tels que la rouille, les poussières, les détergents et les algues, contenus dans l'eau du robinet. Les métaux, le cuivre, le fer et le manganèse dissous sont également éliminés. Le préfiltre **CLEAN SCREEN** est livré avec des instructions. Remplissez toujours le spa par le bloc de filtration. Ne remplissez pas votre spa avec de l'eau provenant d'une piscine, les produits chimiques pour piscines étant très différents de ceux utilisés dans un spa et pouvant endommager votre spa.

AJOUTER DES PRODUITS CHIMIQUES À L'EAU

Tous les produits chimiques pour eau de spa, y compris les granulés de dichlorure, le MPS, les augmentateurs ou les adoucisseurs de pH en granules, les augmentateurs d'alcalinité totale en granules, les antitartres liquides et les produits anti-mousse liquides doivent toujours être ajoutés directement dans le bloc de filtration, lorsque la pompe à jet tourne à régime élevé. Il est impératif que celle-ci fonctionne pendant au moins dix minutes. Utilisez la touche/la fonctionnalité Auto-brassage afin de vous assurer que les produits chimiques sont correctement mélangés lors de leur ajout.

CRÉER UNE ROUTINE DE DÉSINFECTION

Au cours du premier mois suivant votre achat, mesurez les niveaux de résidus de désinfectant une fois par jour afin d'établir des normes pour la quantité de désinfectant requise par rapport à l'utilisation du spa. La quantité de désinfectant requise désigne la quantité de chlore libre disponible nécessaire en fonction du nombre d'utilisateurs et du temps d'utilisation combinés. Par exemple, l'utilisation du spa par deux personnes, à raison de vingt minutes par jour, impose au désinfectant utilisé de déterminer la quantité de désinfectant devant être ajoutée afin de maintenir le niveau approprié de résidus. Si la fréquence d'utilisation change considérablement avec des personnes invitées, la quantité de désinfectant et la fréquence de désinfection requises changent aussi fortement.

RÉALISER UNE SUPERCHLORATION/UN TRAITEMENT DE CHOC SANS CHLORE

Une superchloration (1,5 cuillère à soupe de dichlore/950 litres/250 gallons) ou le chocage (4 cuillères à soupe/950 litres/250 gallons) hebdomadaires ou mensuels peuvent être nécessaires pour votre programme de désinfection choisi. L'augmentation du niveau de chlore à 3 ppm pendant 24 à 48 heures permet d'éliminer les déchets et les chloramines de l'eau. Un traitement de choc hebdomadaire à l'aide de dichlorure de sodium se révèle six fois plus puissant que le monopersulfate et convient particulièrement aux spas fort sollicités. Faites fonctionner tous les jets et laissez la couverture ouverte pendant au moins 20 minutes afin de permettre aux gaz oxydants de s'échapper et d'éviter de

détériorer et de décolorer la couverture et les repose-têtes lorsque vous avez administré un traitement de choc ou une superchloration à votre spa. Ce type de dommage, considéré comme un abus d'origine chimique, n'est pas couvert par la garantie limitée.

IMPORTANT : avant d'utiliser le spa, attendez toujours que le niveau de chlore libre soit tombé en dessous de 3,0 ppm.

⚠ DANGER : ne laissez jamais le spa ouvert sans surveillance, en particulier en présence d'enfants !

CHLORE MANUEL (DICHLORE DE SODIUM)

Watkins Wellness recommande l'utilisation de chlore choc granulés concentrés (dichlore de sodium) pour désinfecter l'eau. Le dichlore de sodium est préférable, car il est totalement soluble, il se dissout rapidement et son pH est presque neutre. Le chlore libre disponible (FAC), soit la quantité de désinfectant de chlore disponible, est compris entre 1 et 3 ppm.

Si le niveau de chlore libre disponible est trop faible, augmentez-le en ajoutant des granulés de dichlore de sodium.

Si le niveau de chlore libre disponible est trop élevé, patientez un peu et le niveau chutera naturellement avec le temps.

Si le spa sent le chlore : superchlorer ou choquez le spa. Le chlore libre disponible n'a pas d'odeur tandis que le chlore combiné (la chloramine) dégage une forte odeur de chlore pouvant être éliminée en choquant l'eau.

IMPORTANT : il existe plusieurs formes de chlore stabilisé pour spas et piscines. Il est extrêmement important de choisir un produit spécifiquement conçu pour les spas. L'utilisation d'un produit inadéquat tel que du trichloro, qui a un pH très faible (2,6) et se dissout trop rapidement dans l'eau chaude, peut ainsi engendrer des niveaux extrêmement élevés de chlore et ABÎMERA votre spa. L'utilisation d'un désinfectant de brome ou de chlore concentré, d'acide ou de tout type de désinfectant non approuvé **ENDOMMAGERA** également votre spa. De tels dommages ne sont pas couverts par la garantie limitée.

Les dommages provoqués par la composition chimique de l'eau ne sont pas couverts par la garantie. Vous êtes seul responsable de la quantité de produit chimique que vous utilisez et de la qualité de l'eau de votre spa. Si vous entretenez votre spa comme il se doit, vous pourrez en profiter pendant de longues années. Si vous n'êtes pas sûr des produits chimiques à utiliser ou de leur action dans votre spa, contactez votre revendeur agréé ou Watkins Wellness.

CE QU'IL FAUT FAIRE :

Ajouter lentement tous les produits chimiques à l'eau par le biais du bloc de filtration, en faisant tourner la pompe à jet pendant dix minutes.

Utiliser le bicarbonate de soude avec parcimonie pour nettoyer les surfaces en plastique intérieures ou extérieures.

IMPORTANT : Watkins Wellness DÉCONSEILLE vivement l'utilisation de distributeurs chimiques flottants. Les dommages sur la coque du spa ou les composants, provoqués par un agent chimique flottant, ne sont pas couverts par les termes de la garantie limitée. Les agents flottants peuvent se retrouver emprisonnés dans une zone et provoquer une désinfection excessive ou libérer d'importantes quantités de désinfectant ayant pour effet de très rapidement brûler chimiquement la coque et la couverture.

CE QU'IL NE FAUT PAS FAIRE :

Utiliser des désinfectants concentrés.

Utiliser un système de désinfection flottant comme solution au programme d'entretien du spa ne requérant aucune ou quasiment aucune maintenance.

Utiliser un désinfectant non conçu pour les spas.

Utiliser un acide pour piscine (chlorhydrique) afin de diminuer le pH.

Asperger ou diffuser les produits chimiques sur la surface de l'eau. Cette méthode peut provoquer des boursofflures à la surface du spa provoquées par une réaction chimique (abus chimique).

ENTRETIEN À L'OZONE (EN OPTION)

Si peu ou pas de bulles d'ozone ne viennent du circuit de retour du réchauffeur (ozonateur colmaté) ou absence d'ozone, nettoyez l'injecteur :

⚠ DANGER : l'acide nitrique s'accumule dans les conduites d'air de l'ozonateur et de l'injecteur et entraînera des brûlures chimiques graves en cas de contact direct avec la peau. Portez toujours des gants, des lunettes et des vêtements de protection lors de tâches sur les conduites de l'ozonateur ou de l'injecteur. Afin de prévenir l'inhalation ou l'ingestion d'acide nitrique, NE SOUFFLEZ ET N'ASPIREZ PAS avec votre bouche dans les adaptateurs, joints ou tubulures de l'ozonateur ou des conduites d'air de l'injecteur.

1. Versez un demi-litre de vinaigre blanc dans une tasse ou une bassine.
2. Desserrez avec précaution le long tuyau fixé au bas de l'ozonateur, situé dans le bloc technique.
3. Plongez l'extrémité du tuyau dans le vinaigre, en vous assurant que l'extrémité du tuyau repose bien au fond du récipient.
4. Faites fonctionner le spa jusqu'à disparition complète du demi-litre de vinaigre. Ceci doit permettre au vinaigre de circuler dans l'injecteur et de déboucher la tuyauterie.
5. Réinstallez le tuyau à la base de l'ozonateur.

ENTRETIEN DE L'EAU PENDANT LES VACANCES

Si vous prévoyez de vous absenter, suivez les instructions ci-après afin de préserver la qualité de l'eau de votre spa :

ABSENCE DE COURTE DURÉE (3 À 5 JOURS) :

1. Ajustez le pH en suivant les instructions indiquées dans la section « Qualité et traitement de l'eau ».
2. Désinfectez l'eau en suivant les procédures de choc également décrites dans la section Qualité et entretien de l'eau.
3. Verrouillez la couverture en utilisant les attaches.
4. À votre retour, désinfectez l'eau en appliquant les procédures de choc, et équilibrez le pH.

ABSENCE DE LONGUE DURÉE (5 À 14 JOURS) :

Avant de partir :

1. Réglez la température à son niveau le plus bas au moins une journée avant de partir. Ce réglage doit représenter une température approximative de l'eau de 27 °C.

IMPORTANT : les oxydants d'eau de spa comme le dichlore de sodium (chlore) restent plus longtemps efficaces dans une eau modérément chaude à 27°C que dans une eau chaude de 38°C - 40°C.

2. Ajustez le pH comme nécessaire. Désinfectez l'eau en suivant les procédures de choc.

À votre retour :

3. Désinfectez l'eau en suivant les procédures de choc. Remettez la température sur son réglage initial. L'eau du spa ne présente aucun risque pour vous dès lors que le niveau de résidu de chlore libre disponible est inférieur à 3 ppm.

IMPORTANT : si vous avez l'intention de ne pas utiliser votre spa pendant une période de temps relativement longue (plus de 15 jours) et si vous ne pouvez pas compter sur l'assistance d'un service externe (ou de voisins) pour entretenir l'eau de votre spa, il est conseillé de vider le spa ou de procéder à un remisage hivernal.

MESURES COMPLÉMENTAIRES D'ENTRETIEN DE L'EAU

Une désinfection adéquate de l'eau et un bon équilibre minéral (contrôle du pH) sont deux composants absolument indispensables à tout programme d'entretien complet de l'eau du spa. Deux autres additifs sont conseillés en option :

Les inhibiteurs de dépôts minéraux

Au fur et à mesure que l'eau s'évapore du spa et que vous ajoutez de l'eau nouvelle, la quantité de minéraux dissous augmente. (Réduisez l'évaporation en laissant la couverture sur le spa chaque fois que cela s'avère possible). L'eau du spa peut éventuellement devenir suffisamment « dure » (dureté de l'eau trop élevée) pour endommager le réchauffeur par calcification de sa surface. Un bon contrôle du pH peut réduire ce risque.

L'accumulation normale de savon nécessite un remplacement suffisamment régulier de l'eau de sorte que les dépôts de substances minérales ne posent aucun problème.

Occasionnellement, la teneur élevée en fer ou en cuivre de l'eau peut donner lieu à une coloration verdâtre ou brunâtre du spa. Un inhibiteur de taches et de tartre peut aider à réduire l'influence de ces métaux.

IMPORTANT : l'eau de puits peut contenir des concentrations élevées de minéraux. L'utilisation d'un filtre extrêmement fin à faible capacité volumique (préfiltre en ligne tel que le **CLEAN SCREEN**) permet d'éliminer une grande partie des particules lors du remplissage du spa. Vous pouvez acheter des préfiltres en ligne auprès de votre revendeur **CALDERA**.

Les antimoissants

L'eau du spa doit être changée en raison de l'accumulation de savon dans l'eau. Dès qu'une matière savonneuse se trouve dans l'eau, les jets du spa font mousser l'eau. Le savon introduit dans l'eau du spa provient de deux sources : un résidu de savon peut se déposer sur le corps des utilisateurs après leur douche ou sur les maillots de bains après leur lavage.

Les antimoissants peuvent éliminer la mousse, mais ne peuvent pas enlever le savon contenu dans l'eau. Le savon est très difficile à retirer de l'eau, car il ne subit pas l'action oxydante des produits chimiques ajoutés au spa. Seul l'ozone parvient à oxyder le savon. Il se peut donc qu'une accumulation de savon se concentre dans l'eau et donne à l'utilisateur du spa l'impression d'être « poisseux ». Si cela se produit, il est temps de vider le spa et de le remplir d'eau. En fonction de la quantité de savon introduit dans l'eau, quatre mois environ s'écouleront avant qu'il soit nécessaire de changer l'eau.

QUELQUES NOTIONS D'HYDROLOGIE

Les termes chimiques suivants sont utilisés dans la section Qualité et entretien de l'eau. Une explication de leur signification vous aidera à mieux comprendre comment entretenir l'eau de votre spa.

Bromamines : composés formés par le brome en combinaison avec l'azote des sécrétions grasses du corps, de l'urine, de la transpiration, etc. À la différence des chloramines, les bromamines n'ont pas d'odeur forte et sont des désinfectants efficaces.

Brome : désinfectant halogéné (de la même famille chimique que le chlore). Le brome est couramment utilisé en bâtonnets, en pastilles ou sous forme de granules.

Dureté calcique : quantité de calcium dissous dans l'eau du spa. Elle doit être comprise entre 50 et 150 ppm. Des niveaux élevés de calcium peuvent contribuer à la formation d'une eau trouble et de tartre. Des niveaux insuffisants peuvent endommager l'équipement de votre spa.

Chloramines : composés formés lorsque le chlore se mélange à l'azote des sécrétions grasses du corps, de l'urine, de la transpiration, etc. Les chloramines peuvent irriter les yeux et avoir une forte odeur. À la différence des bromamines, les chloramines sont des désinfectants plus faibles et plus lents.

Chlore : puissant désinfectant chimique pour spas. Watkins Wellness conseille l'utilisation de chlore en granules de type dichlorure. Ce type est préférable car il est totalement soluble et possède un pH quasiment neutre.

Résidu de chlore (ou de brome) : la quantité de chlore ou de brome restant lorsque les besoins en chlore ou en brome ont été satisfaits. Le résidu désigne, dès lors, la quantité de désinfectant chimiquement disponible pour tuer les bactéries, les virus et les algues.

Corrosion : usure progressive des pièces métalliques et plastiques, généralement causée par l'action des produits chimiques. D'une manière générale, la corrosion est causée par un pH peu élevé ou par de l'eau aux valeurs TA, CH, pH ou des niveaux de désinfectant en dehors des plages recommandées.

Halogène : chacun des cinq éléments suivants : fluor, chlore, brome, iode et astate.

MPS : le monopersulfate est un oxydant sans chlore, qui est utilisé en combinaison avec le purificateur à ions argent **FRESHWATERAg+**. Ce n'est pas un désinfectant.

Acide nitrique : la formulation d'acide nitrique, un produit chimique très corrosif, est un produit dérivé du processus de génération de l'ozone. L'acide nitrique est produit en très petites quantités et prêt à être dissous dans le courant d'eau avec l'ozone.

Oxydant : l'utilisation d'un produit chimique oxydant permet de prévenir l'accumulation de contaminants, de maximiser l'effet désinfectant, de réduire le chlore combiné et d'améliorer la transparence de l'eau. Voir PMS et ozone.

Ozone : oxydant puissant produit par la nature ou synthétisé par l'homme. L'ozone ne forme pas de sous-produits, oxyde les chloramines et ne modifie pas le pH de l'eau.

pH : mesure de l'acidité et de l'alcalinité de l'eau du spa. Le niveau de pH recommandé pour l'eau du spa est compris entre 7,2 et 7,8. Lorsque le pH est inférieur à 7,0 (valeur considérée neutre), l'eau du spa est trop acide et risque d'endommager le réchauffeur. Au-dessus de 7,8, l'eau est trop alcaline et peut devenir trouble, tandis que du tartre risque de se former sur la coque et le réchauffeur.

ppm : abréviation de « parties par million », la mesure standard de la concentration chimique dans l'eau. Synonyme de mg/l (milligramme par litre).

Réactif : substance chimique sous forme liquide, de poudre ou de pastilles qui est utilisée lors de tests chimiques.

Désinfectant : des désinfectants sont ajoutés et maintenus à certains niveaux recommandés pour protéger les utilisateurs contre les organismes pathogènes à l'origine de maladies et de l'infection de l'eau du spa.

Tartre : dépôt composé de calcium brut, qui peut recouvrir les surfaces du spa, le réchauffeur et le système de plomberie, et bloquer les filtres. D'une manière générale, l'entartrage est causé par une teneur minérale combinée à un pH élevé. Le tartre se forme plus facilement à des températures d'eau plus élevées.

Eau de Javel : chlore non stabilisé (sans acide cyanurique) sous forme liquide. Très efficace, mais avec un pH très élevé qui nécessite un ajustement acide afin de maintenir les paramètres d'eau. Ne jamais ajouter de l'acide directement au chlore.

Superchloration : également désignée par l'expression « traitement de choc ». La superchloration consiste à ajouter des doses significatives d'un désinfectant à dissolution rapide (le « dichlorure » est recommandé) afin d'oxyder les déchets organiques non filtrables et d'éliminer les chloramines et les bromamines.

Alcalinité totale : quantité de bicarbonate, carbonate et hydroxyde présents dans l'eau du spa. Une bonne alcalinité totale est importante pour permettre le contrôle du pH. Si la valeur TA est trop élevée, le pH est difficile à régler. Si elle est trop faible, il est difficile de maintenir le pH au bon niveau. La plage TA souhaitée pour l'eau de spa est comprise entre 40 et 120 ppm.

NETTOYAGE ET ENTRETIEN DU

SPA

Votre spa **CALDERA** est fabriqué dans des matériaux durables de toute première qualité. Malgré tout, le programme de nettoyage et d'entretien qui sera appliqué déterminera, en finalité, la durée de vie de votre spa et de ses composants. Un entretien régulier, en suivant les conseils indiqués dans cette section, vous aidera à protéger votre investissement.

INSTRUCTIONS DE VIDANGE ET DE REMPLISSAGE

IMPORTANT : il n'est PAS recommandé de remplir votre spa lorsque la température ambiante passe sous 10 °C (50° F).

1. Débranchez le spa de sa prise d'alimentation en déclenchant le disjoncteur RCD du sous-panneau.
2. Repérez la vanne de vidange du spa (à l'avant, en bas du spa) et retirez le bouchon. Fixez un tuyau d'arrosage sur la vanne (pour éviter l'inondation des fondations qui entourent le spa) et orientez la sortie du tuyau vers une zone d'écoulement des eaux adéquate. L'eau du spa contenant un pourcentage élevé de produits désinfectants, son évacuation sur les plantes et le gazon peut endommager ceux-ci.
3. Ouvrez la vanne de vidange en faisant tourner le bouton. Le spa se videra sous l'effet de la gravitation.

IMPORTANT : tous les modèles de spa **CALDERA** se videront vers le bas du raccord d'aspiration, utilisez le côté aspiration de l'aspirateur pour éliminer l'eau restante. L'eau restant dans le système de plomberie ou les équipements après la vidange ne devra être évacuée que si vous préparez votre spa pour l'hiver.

4. Lorsque le spa est vide, inspectez sa coque et, le cas échéant, nettoyez-la. (Suivre les instructions relatives au Nettoyage de l'extérieur du spa).
5. Fermez la vanne de vidange et réinstallez le bouchon.
6. Installez le nouveau filtre ou nettoyez le filtre actuel à l'aide d'un nettoyeur pour filtre.
7. Remplissez le spa par le biais du bloc de filtration en utilisant un préfiltre **CLEAN SCREEN**.
IMPORTANT : la température de l'eau de remplissage doit être comprise entre 10° -21° C (50° - 70° F) pour éviter de déclencher le thermostat de sécurité.
8. Suivez les instructions de mise en marche rapide à la page 14.

REPLISSAGE EN EAU FROIDE

S'il est nécessaire de vider et de remplir votre spa alors que les températures sont en dessous de 10° C, le spa peut passer en mode de protection de surchauffe (ce qui interrompt son fonctionnement) lorsque la température de l'eau du robinet est inférieure à 10° C. Si vous en avez la possibilité, le mélange de l'eau chaude à celle du robinet, de sorte que la température soit supérieure à 10° C (50° F) pendant la procédure de remplissage, empêche le spa de passer en mode de protection de surchauffe.

PRÉVENTION DU GEL

Votre spa a été conçu et fabriqué afin de pouvoir être utilisé pendant toute l'année dans tout type de climat. Dans certaines zones, des températures très froides (inférieures à -12 °C), combinées à de grands vents, peuvent geler partiellement la pompe à jet, bien que l'eau qui se trouve à l'intérieur du spa reste à la température sélectionnée. L'efficacité énergétique du spa peut également diminuer pendant ces périodes froides, car le réchauffeur devra tourner plus souvent. En guise de protection complémentaire contre le gel partiel de certains composants, la porte du bloc technique peut être isolée au moyen d'un kit d'isolation (disponible chez votre revendeur local). Cette isolation complémentaire vous aidera également à optimiser l'efficacité énergétique du spa.

REMARQUE : Lorsque le temps redevient plus clément (environ 16° - 21 °C / 60 - 70 °F), retirez le kit d'isolation afin d'éviter toute surchauffe de la pompe à jet.

REMISAGE HIVERNAL DU SPA

Si vous n'utilisez pas le spa pendant une longue période, par temps extrêmement froid, il est recommandé de vider le spa pour éviter tout gel accidentel suite à une panne d'équipement ou à une défaillance du système électrique.

⚠ DANGER : utilisez uniquement du propylène glycol comme antigel (disponible dans la plupart des magasins de véhicule de camping ou d'équipement maritime). Ce produit n'est pas toxique. N'utilisez JAMAIS un antigel pour automobiles (Éthylène glycol), car ces produits sont toxiques.

⚠ AVERTISSEMENT : le non-respect de ces instructions peut causer des dommages dus aux gels qui ne sont pas couverts par la garantie. Nous vous conseillons vivement de contacter votre revendeur **CALDERA** local pour effectuer cette procédure.

1. Vidangez votre spa conformément aux Instructions de vidange et de remplissage. Ouvrez le robinet de la cascade.
2. Retirez la cartouche de filtre, nettoyez-la et conservez-la dans un endroit sec.
IMPORTANT : suivez ces instructions supplémentaires si vous vidangez et préparez votre spa pour l'hiver dans un climat où la température descend en-dessous de 0 °C. Utilisez un aspirateur spécial humide/sec de 20 litres pour retirer efficacement l'eau emprisonnée dans le système de plomberie.
3. Fixez le tuyau sur la bouche d'aspiration de l'aspirateur industriel. Aspirez toutes les ouvertures et tous les orifices de la façon suivante :
 - a. Orifice de jet : commencez par aspirer les jets du haut puis passez aux jets du bas (si un autre jet provoque un phénomène d'aspiration, bloquez-le à l'aide d'un gros chiffon - cela permettra d'aspirer l'eau se trouvant dans la conduite principale)
 - b. Raccord d'aspiration de filtre et bloc de filtration.
 - c. Sortie de vidange principale (il est important de bien couvrir la grille de vidange à l'aide d'un chiffon lorsque vous aspirez l'eau qui se trouve dans la conduite de vidange principale et les sorties de vidange anti-auxiliaires pour être sûr d'extraire toute l'eau se trouvant dans le système de plomberie interne).
4. Séchez bien la coque du spa à l'aide d'un chiffon propre.
5. Remettez en place le bouchon de vidange principal.
ATTENTION : Utilisez uniquement du propylène glycol comme antigel. Ce produit n'est pas toxique. N'utilisez JAMAIS un antigel pour automobiles (Éthylène glycol), car ces produits sont toxiques.
6. Utilisez un entonnoir à embout prolongé pour verser de l'antigel dans toutes les crépines et tous les raccords d'aspiration de filtre, orifices de jet et orifices du jeu d'eau. Ajoutez suffisamment d'antigel pour garantir une protection adéquate – dans de nombreux cas, vous verrez le liquide dans l'orifice ou sortir d'un autre endroit.
7. Fermez la couverture du spa et verrouillez ses attaches. Couvrez-le d'une grande planche de contreplaqué pour mieux répartir le poids de la neige et de la glace. Installez un morceau de plastique ou une bâche au-dessus du couvercle du spa et au-dessus du contreplaqué.
8. Remplacez la porte d'accès à l'équipement si elle a été retirée.

INSTRUCTIONS D'OUVERTURE :

1. Retirez le morceau de plastique et le contreplaqué. Fermez la couverture du spa et verrouillez ses attaches.
2. Suivez les procédures de mise en marche et de remplissage de la section Instructions de fonctionnement du manuel d'utilisation. N'installez pas les filtres afin qu'ils ne soient pas en contact avec l'antigel.
3. Dans le cadre de cette procédure, superchloriez l'eau du spa en ajoutant trois cuillères à café de chlore (dichlorure de sodium) pour 950 litres d'eau dans le bloc de filtre. Cela correspond au double de la quantité normale de chlore nécessaire pour une superchlorination. Cette quantité de chlore supplémentaire permet de détruire l'antigel.

REMARQUE : vous aurez éventuellement besoin d'un produit anti-mousse pour réduire la quantité de mousse produite par l'antigel.

4. Videz votre spa pour garantir que tout l'antigel a été vidangé. Ne videz pas l'eau du spa sur de l'herbe ou des plantes car elle contient trop de chlore.
5. Une fois que le spa a été totalement vidé, réinstallez vos filtres et suivez les procédures de mise en marche et de remplissage de la section Instructions de fonctionnement du manuel d'utilisation.

IMPORTANT : laissez toujours la couverture sur votre spa lorsque celui-ci n'est pas utilisé (qu'il soit vide ou plein).

SYSTÈME DE FILTRE

Le couvercle du filtre situé sur le spa N'A PAS été conçu pour supporter des charges lourdes et ne doit pas être utilisé comme siège. Dans les cas extrêmes, le couvercle risque de se fissurer et de se briser. Ceci est considéré comme un abus et n'est pas couvert par la présente garantie.

Les spas **CALDERA** sont équipés d'une cartouche de filtre dont la dimension varie en fonction des besoins du système de pompes à jets.

Vérifiez et nettoyez au moins une fois par semaine le panier de l'écumeur et le skimmer pour vous assurer du flux d'eau correct dans le filtre. Retirez les feuilles, les corps étrangers et les débris. Il est très important que la cartouche de filtre reste propre et non obstruée par des particules pour que l'eau puisse circuler librement. Un filtre propre permet au système d'hydrothérapie de fonctionner correctement et renforce l'efficacité des cycles de nettoyage. Nous recommandons de nettoyer la cartouche de filtre toutes les quatre semaines environ, selon la fréquence d'utilisation du spa. Dans le cas contraire, le filtre risque de s'obstruer et de limiter le flux d'eau. L'eau n'est alors pas suffisamment filtrée, ce qui nuit aux performances des jets.

⚠ AVERTISSEMENT : afin de réduire le risque de blessures corporelles, NE retirez PAS les embouts d'aspiration (crépines de filtre) qui se trouvent dans le bloc de filtration et ne vous asseyez pas sur le couvercle du filtre car ce dernier pourrait éventuellement se fissurer et casser. Ceci est considéré comme un abus et n'est pas couvert par la garantie.

CRÉPINE D'ASPIRATION SECONDAIRE

Trois crépines d'aspiration secondaire se trouvent dans le footwell du spa. La crépine est utilisée comme filtre pour éviter que des saletés ne circulent dans le système.

⚠ AVERTISSEMENT : n'utilisez pas le spa lorsque les crépines d'aspiration sont retirées.

RETRAIT ET NETTOYAGE DES CARTOUCHES DE FILTRE (TOUS LES MODÈLES SAUF L'AVENTINE)

1. Déconnectez le spa de sa prise d'alimentation en le mettant hors tension.
2. Retirez tout objet flottant se trouvant à l'intérieur du bloc de filtration.
3. Faites tourner la poignée du porte-filtre (qui se trouve dans le bas de la cartouche de filtre) dans le sens inverse des aiguilles d'une montre jusqu'à ce que vous parveniez à le retirer de la crépine du filtre.
4. Retirez le support de filtre, le couvercle et la cartouche.

NOTE DE SERVICE : Ne retirez jamais la crépine du filtre lorsque des débris sont présents dans le bloc de filtration. Des déchets pourraient se loger dans le système de plomberie interne et provoquer un blocage. **NE RETIREZ JAMAIS LES CRÉPINES !**



5. Nettoyez toujours les filtres avec un dégraissant spécial pour filtre, tel que le nettoyeur pour filtre, afin d'enlever les minéraux et l'huile qui s'y sont accumulés. Savonnez simplement le filtre dans le produit dégraissant (en suivant les directives sur l'emballage), installez le filtre sur une surface propre et pulvérisez-le avec un tuyau d'arrosage jusqu'à ce qu'il soit propre. Il peut être nécessaire de tourner le filtre lors de l'aspersion afin d'enlever les débris logés entre les plis du filtre.
6. Pour réinstaller la cartouche de filtre, inversez l'ordre de démontage. Ne serrez pas trop fort.

⚠ AVERTISSEMENT : n'utilisez pas le spa lorsque la cartouche de filtre ou les crépines du filtre sont retirées !

RETRAIT ET NETTOYAGE DES CARTOUCHES DE FILTRE POUR LE MODÈLE AVENTINE

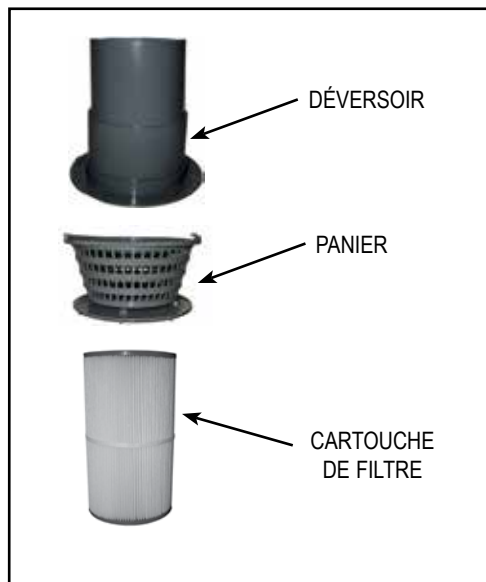

1. Mettez le spa hors tension, puis procédez comme suit :
2. Appuyez légèrement sur le panier du filtre, puis faites-le tourner dans le sens inverse des aiguilles d'une montre pour le déverrouiller, et faites-le sortir avec son déversoir.
3. Tirez soigneusement sur la cartouche de filtre pour la sortir du spa.
4. Rincez la cartouche à l'aide d'un tuyau d'arrosage. Faites tourner les plis du filtre, et séparez-le lorsque vous les arrosez d'eau afin de retirer tous les débris. Laissez le filtre sécher, puis vérifiez qu'il n'y a pas de dépôt de calcium (tartre) ni de pellicule d'huile. Si vous en trouvez, nettoyez la cartouche de filtre avec une solution de nettoyage pour filtres de spa afin de détacher et de supprimer les dépôts minéraux et les huiles.
5. Installez le filtre, puis remettez en place le panier et le déversoir en les insérant puis en les faisant tourner dans le sens des aiguilles d'une montre jusqu'à ce qu'ils s'enclenchent.

ENTRETIEN DES REPOSE-TÊTES DU SPA

Les repose-têtes du spa vous fourniront des années de confort si vous les traitez avec soin. Ils sont placés au-dessus du niveau d'eau de façon à réduire les effets blanchissants de l'eau chlorée et de tout autre produit chimique utilisé pour la désinfection de l'eau du spa. Afin de prolonger leur durée de vie, vous devez retirer et nettoyer les repose-têtes chaque fois que vous nettoyez la coque du spa. Les sécrétions grasses du corps peuvent être éliminées avec un savon doux et une solution aqueuse. Rincez TOUJOURS les repose-têtes du spa abondamment afin d'enlever tout résidu de savon. Si vous n'avez pas l'intention d'utiliser votre spa pendant une période prolongée (lors de vacances ou en hiver, par exemple) ou si l'eau du spa est superchlorée, enlevez les repose-têtes jusqu'à son utilisation suivante.

Pour retirer et replacer les repose-têtes du spa :

1. Commencez par détacher soigneusement une extrémité du repose-tête de la coque du spa.
2. Continuez à ne lever qu'une seule extrémité jusqu'à ce que les deux attaches soient dégagées.

IMPORTANT : vous risquez d'abîmer le repose-tête si vous le tirez sans cesse du repli de la coque. Un tel abus n'est pas couvert par la garantie.

3. Pour réinstaller le repose-tête du spa, pliez-le légèrement afin de faire glisser les attaches dans les encoches prévues à l'arrière du repose-tête.
4. Tout en maintenant le repose-tête légèrement plié, faites glisser l'autre attache dans l'autre encoche à l'arrière du repose-tête.
5. Lorsque la deuxième attache est en place, repoussez le repose-tête vers le bas pour l'introduire dans l'encastrement prévu sur la coque du spa.

ENTRETIEN DE L'INTÉRIEUR

COQUE DU SPA

Votre spa **CALDERA** est doté d'une coque en acrylique. Normalement, les taches et la poussière n'adhèrent pas sur la surface de votre spa. Rincez-le toujours abondamment pour enlever tout résidu d'agent nettoyant sur la coque. La plupart des produits chimiques ménagers sont nocifs pour la coque de votre spa (voir ci-dessous pour des informations détaillées sur les agents nettoyants). Rincez-le toujours pour enlever tout résidu d'agent nettoyant sur la coque.

IMPORTANT :

1. Les produits suivants sont les SEULS agents nettoyants approuvés pour votre coque de spa **CALDERA** : eau claire, polish pour spa **CALDERA**, Brilliantize® ou Soft Scrub®. Il est DÉCONSEILLÉ d'utiliser de l'alcool ou des produits ménagers autres que ceux qui sont spécifiquement recommandés pour le nettoyage des spas. N'utilisez PAS de produits abrasifs ou contenant des solvants, car ils risquent d'endommager la surface de la coque, en particulier : Simple Green®, Windex® ou Spa Mitt. N'UTILISEZ JAMAIS DE PRODUITS CHIMIQUES CAUSTIQUES ! Tout endommagement de la coque provoqué par l'utilisation de produits caustiques n'est pas couvert par la garantie. Rincez toujours la coque du spa pour enlever tout résidu éventuel d'agent nettoyant.
2. Le fer et le cuivre contenus dans l'eau peuvent tacher la coque du spa si vous n'y prêtez pas attention. Votre distributeur **CALDERA** peut vous proposer un inhibiteur de taches et de tartre que vous pourrez utiliser si l'eau de votre spa est très riche en minéraux dissous. (Watkins Wellness recommande Stain & Scale Defense.)
3. Tenez tous ces produits hors de la portée des enfants et soyez prudent(e) lorsque vous les appliquez.

ENTRETIEN DE L'HABILLAGE ECOTECH

L'habillage **ECOTECH** est constitué de polymères rigides qui combinent la résistance du plastique à la beauté du bois.

Le nettoyage de l'habillage **ECOTECH** est facile. Vaporisez-le simplement avec une solution d'eau et de savon doux pour retirer toutes les taches et tous les résidus.

ENTRETIEN DE LA COUVERTURE DU SPA

⚠ AVERTISSEMENT : la couverture en vinyle est une couverture de sécurité manuelle, qui se conforme aux/dépasse les exigences minimales des normes ASTM 1346-91 en matière de sécurité des spas, si elle est installée et utilisée correctement depuis sa date de fabrication. Les couvertures non ou mal fixées constituent un danger.

Ouvrez complètement la couverture avant d'utiliser le spa.

COUVERTURE EN VINYLE

La couverture en vinyle est un isolant en mousse attrayant et durable. Pour conserver sa beauté, il est recommandé de le nettoyer et de le remettre en état une fois par mois.

Pour nettoyer la couverture en vinyle et le maintenir en état :

1. Retirez la couverture du spa et posez-le doucement contre un mur ou une barrière.
2. Arrosez la couverture avec un tuyau d'arrosage pour le rincer et détacher la saleté.
3. À l'aide d'une grande éponge et/ou d'une brosse de nettoyage douce et d'une solution savonneuse très douce (une cuillère à café de liquide à vaisselle pour 8 litres d'eau) ou de bicarbonate de soude, essuyez le revêtement supérieur en vinyle d'un mouvement circulaire. Ne laissez pas sécher le savon sur le vinyle avant de le rincer.
4. Frottez le périmètre du couvercle et les volets latéraux. Rincez-les avec de l'eau.
5. Rincez le dessous de la couverture avec de l'eau uniquement (ne pas utiliser de savon), et essuyez-la avec un chiffon sec.
6. Pour nettoyer la couverture après le nettoyage, appliquez du Protecteur pour couverture pour protéger la couverture.

IMPORTANT : vous pouvez éliminer les traces de sève avec de l'essence à briquet (non du liquide à base de gaz pour charbon de bois). Utilisez ce produit avec modération, polissez avec un savon pour selle et essuyez immédiatement pour sécher.

CE QU'IL FAUT FAIRE :

- Retirer la neige accumulée sur la couverture pour éviter qu'elle ne fasse craquer le cœur en mousse.
- Verrouiller les attaches de la couverture pour la maintenir fermée lorsque le spa n'est pas utilisé.

CE QU'IL NE FAUT PAS FAIRE :

- Tirer ou soulever la couverture du spa en utilisant ses volets ou attaches.
- Marcher, se tenir debout ou s'asseoir sur la couverture.
- Placer un objet chaud ou conducteur de chaleur sur la couverture ou placer tout type de bâche ou toile en plastique au risque d'amplifier ou de transmettre la chaleur à la couverture et d'abîmer le cœur en mousse (ceci n'est pas couvert par la garantie).
- Utiliser des mécanismes de levage, des produits chimiques ou des produits de nettoyage autres que ceux recommandés par Watkins Wellness ou ses agents agréés.

INFORMATIONS TECHNIQUES

INFORMATIONS GÉNÉRALES

Votre spa **CALDERA** a été conçu afin de vous fournir des années d'utilisation sans problème. Néanmoins, comme pour tout appareil, certains problèmes peuvent se produire occasionnellement, nécessitant l'intervention de personnes qualifiées et expérimentées. Si de simples réparations, comme le réenclenchement d'un disjoncteur résiduel, la réinitialisation d'un thermostat de sécurité ou d'un pressostat ou encore le remplacement d'une ampoule, ne nécessitent pas le recours à une assistance technique, elles peuvent néanmoins dénoter un problème plus grave. Ces problèmes peuvent requérir l'intervention d'un technicien qualifié. Avant d'appeler le service technique, veuillez vous référer au guide de dépannage.

REMARQUE : Conservez toujours votre preuve d'achat afin de pouvoir y faire référence à tout moment.

DISPOSITIF DE COURANT DIFFÉRENTIEL ET THERMOSTAT DE SÉCURITÉ

Si votre spa ne fonctionne pas du tout, contrôlez d'abord l'alimentation électrique.

Vérifiez le RCD dans le tableau électrique secondaire. Si un RCD s'est déclenché, réinitialisez-le. Si vous n'y parvenez pas, ceci peut indiquer une panne au niveau de mise à la terre (court-circuit) des composants électriques. Contactez un technicien agréé pour obtenir un diagnostic complet.

Si, après avoir contrôlé les dispositifs de courant différentiel, vous ne constatez aucune anomalie, vérifiez le disjoncteur principal du circuit électrique de votre habitation pour vous assurer qu'il ne s'est pas déclenché. S'il s'est déclenché, ceci indique que le circuit est surchargé ou qu'il existe un problème de mise à la terre entre le tableau du disjoncteur et la prise ou le sous-panneau du spa. Dans ce cas, contactez un électricien qualifié.

Si le disjoncteur principal de votre habitation et le RCD du spa ne présentent aucune anomalie, vérifiez le thermostat de sécurité. Pour ce faire, mettez le spa hors tension pendant 30 secondes. Ceci réinitialise le thermostat de sécurité si celui-ci a déclenché. Si le spa est activé dès que vous le remettez sous tension, ceci indique que la quantité d'eau qui circule dans le réchauffeur est insuffisante. Le déclenchement du thermostat de sécurité est normalement le résultat d'un ou de plusieurs des problèmes suivants : 1) une cartouche de filtre obstruée, 2) un blocage au niveau du système de plomberie, 3) un mauvais fonctionnement du circulateur du réchauffeur, 4) la vidange du système sans avoir mis le spa hors tension et 5) une bulle d'air bloquant le système de plomberie. (Le témoin lumineux Power, à l'avant du panneau de commandes du spa, se met à clignoter si le thermostat de sécurité est déclenché.)

Si le spa ne fonctionne toujours pas après avoir réarmé le dispositif de courant résiduel ou le thermostat de sécurité, confiez le problème à un technicien agréé. Reportez-vous au Guide de dépannage pour obtenir de plus amples informations.

INFORMATIONS TECHNIQUES DIVERSES

La pompe à jet est équipée d'un interrupteur différentiel en cas de surcharge, conçu pour éviter qu'elle surchauffe. Si la pompe s'arrête d'elle-même dans un nouveau spa, cet arrêt est généralement dû à au moins l'un des facteurs suivants :

Température élevée : au cours des mois d'été, surtout sous les climats plus chauds, la température ambiante du bloc technique peut atteindre des niveaux excessifs.

Câblage incorrect de votre habitation : si le spa n'est pas raccordé à un circuit dédié, s'il est connecté à une rallonge, ou si le câblage de votre habitation n'a pas la capacité suffisante, la pompe risque de manquer de tension, d'entraîner un appel excessif de courant et donc de générer une chaleur excessive. Cela provoque le plus souvent des déclenchements du disjoncteur.

IMPORTANT :

1. Si la pompe s'arrête en raison d'un excès de chaleur, assurez-vous que le bloc technique est bien ventilé. L'intervalle d'air entre le fond et la fente d'aération de la pompe à jet (dans le coin inférieur gauche) ne doit pas être obstrué. Si votre pompe à jet continue de s'arrêter après de courtes périodes d'utilisation, contactez un technicien qualifié.
2. Le spa **VACANZA** est équipé d'un clapet d'aspiration à ressort de sécurité qui désactive la pompe à jets lorsque les deux embouts d'aspiration sont obstrués.

EXCLUSIONS DE GARANTIE

La garantie limitée est considérée comme nulle si le spa **CALDERA** a été mal installé, soumis à des modifications, à un usage inapproprié ou abusif, ou si des réparations ont été tentées par quelqu'un d'autre qu'un représentant autorisé de **Watkins Wellness**. Par « modification » s'entend toute transformation des composants ou du système de plomberie, toute transformation électrique ou l'ajout de tout désinfectant, appareil de purification de l'eau ou réchauffeur non autorisé par le fabricant, à l'origine de la panne d'un composant, de la panne d'une unité ou du fonctionnement dangereux du système. Par mauvaise utilisation ou abus s'entend tout fonctionnement du spa de façon non conforme aux instructions imprimées de **Watkins Wellness**, ou dans une application pour laquelle il n'a pas été conçu, et plus spécifiquement : l'utilisation du spa dans une application non-résidentielle ; les dommages provoqués par le fonctionnement* du spa avec de l'eau à des températures en dehors de la plage de 1,7 à 49 °C (35 à 120 °F) ; les dommages provoqués par des cartouches de filtre sales, bouchées ou calcifiées ; les dommages de la surface du spa provoqués par l'utilisation de chlore trichloré, de BCDMH, de pastilles chimiques dans un flotteur, d'acide ou de tout autre agent chimique de nettoyage de la surface du spa n'ayant pas été recommandé par **Watkins Wellness** ; les dommages provoqués par des désinfectants non dissous et qui sont restés à la surface du spa (aucun matériau de spa ne peut supporter ce genre de traitement abusif) ; les dommages de composants ou de la surface du spa provoqués par un entretien insatisfaisant de l'équilibre chimique de l'eau ; et les dommages de la surface du spa provoqués par son exposition directe à la lumière du soleil, avec la couverture retiré, alors que le spa ne contenait pas d'eau (ceci risque de provoquer une déformation due à la chaleur solaire). Il s'agit d'abus qui risquent d'annuler la présente garantie.

* Fonctionnement du spa ne signifie pas « utilisation » du spa ! **Watkins Wellness** recommande de ne pas utiliser le spa si la température de l'eau est inférieure ou supérieure à la plage de températures du panneau de commandes du spa.

DÉNIS DE RESPONSABILITÉ

Watkins Wellness ne sera pas tenu responsable des pertes d'utilisation du spa **VACANZA** ou des autres coûts, dépenses ou dommages accessoires ou immatériels qui peuvent inclure, sans toutefois s'y limiter, l'enlèvement d'une terrasse permanente ou de toute autre installation fixe. La durée de toute garantie implicite est égale à celle de la garantie applicable susmentionnée. Ni **Watkins Wellness** ni aucun de ses représentants, ne pourra en aucune circonstance être tenu responsable pour aucune blessure à quelque personne que ce soit ou pour aucun endommagement de quelque bien que ce soit, quelle que soit la manière dont l'événement se soit produit.

SERVICE CLIENTÈLE

Si vous avez des questions sur un quelconque aspect de l'installation, du fonctionnement ou de l'entretien de votre spa de la gamme **VACANZA** non abordé dans le présent manuel, adressez-vous à votre revendeur **CALDERA**.

DÉPANNAGE

En cas de problèmes, n'hésitez pas à contacter votre revendeur **CALDERA** agréé. Le guide ci-dessous vous aidera à établir un premier diagnostic et à rectifier vous-même certaines sources communes de panne.

GUIDE DE DÉPANNAGE GÉNÉRAL		
Problème	Causes probables	Solutions
Rien ne fonctionne.	Panne de courant / Spa non branché Dispositif de courant différentiel déclenché	Vérifiez la source d'alimentation Réarmez le dispositif de courant différentiel ; appelez un technicien si vous n'y parvenez pas
Le spa ne chauffe pas ; les jets et l'éclairage fonctionnent. L'affichage indique « ===== » L'icône d'ALIMENTATION et PRÊT clignote	Le pressostat est ouvert alors qu'il devrait être fermé Pressostat détectant un flux dans le réchauffeur même lorsque la pompe à jets est désactivée	Vérifiez que le filtre n'est pas obstrué. Le pressostat se réenclenchera lorsque le débit d'eau passant dans le système de chauffage aura été restauré. Faites appel à un technicien si le pressostat se déclenche fréquemment. Contactez un technicien agréé
L'icône PRÊT clignote	Capteur de contrôle ouvert ou court-circuité	Contactez un technicien agréé
Le spa ne chauffe pas ; les jets et l'éclairage fonctionnent. L'affichage indique « ----- » L'icône d'ALIMENTATION et PRÊT clignote	Pressostat fermé alors qu'il devrait être ouvert	Contactez un technicien agréé
Jets faibles ou intermittents	Niveau d'eau trop bas Filtres obstrués / crépines d'aspiration obstruées Embouts de jet fermés / Vanne d'air fermée	Ajoutez de l'eau Nettoyez les filtres / Nettoyez les grilles d'aspiration des jets Ouvrez les embouts des jets / Ouvrez la vanne d'air
Pas d'éclairage	Mauvaise connexion	Contactez un technicien agréé
L'affichage indique « ---- » (Rien ne fonctionne.) L'icône ALIMENTATION clignote	Thermostat de sécurité du réchauffeur déclenché	Débranchez le spa pendant au moins trente secondes pour réenclencher le thermostat de sécurité. S'il continue de se déclencher, nettoyez le filtre. Si le problème persiste, faites appel à un technicien.
Après le remplissage initial ou ultérieur du spa : une pompe à jets fonctionne, mais l'eau ne s'écoule depuis aucun des jets.	La pompe n'est pas amorcée correctement.	<ol style="list-style-type: none"> 1. Mettez le spa hors tension au niveau du disjoncteur, puis retirez la porte du bloc technique 2. Desserrez le raccord union situé sur le dessus de la ou des pompe(s) (voir page 17) pour permettre à l'air de s'échapper, puis serrez le ou les raccord(s) à la main. 3. Remettez le spa sous tension, activez la pompe et vérifiez que le raccord union est suffisamment serré pour ne pas fuir. Remettez la pompe et la/les portes du bloc technique en place. OU : Retirez et réinstallez le couvercle FROG.

INSTRUCTIONS DU PANNEAU D'ACCÈS

RETRAIT DU PANNEAU DE PORTE

Les illustrations doivent uniquement servir de référence (votre spa peut être légèrement différent).

1

Trouvez et enlevez les deux vis au bas de chaque coin sur le panneau avant (même côté que le panneau de commandes)

2

Trouvez les encoches sous le panneau, une sur le côté et l'autre au centre. En mettant les doigts à l'intérieur des encoches, tirez légèrement le panneau pour l'enlever du spa, uniquement sur le côté (pas au centre).

Trouvez les encoches sur l'autre côté du panneau et mettez les doigts à l'intérieur de l'encoche latérale et de l'encoche centrale. Tirez en éloignant du spa, abaissez le panneau et entreposez dans un lieu frais et ombragé.

REMARQUE : il peut être possible lorsque vous tirez le premier clip de trop tirer le panneau, ce qui empêche de détacher le deuxième clip.

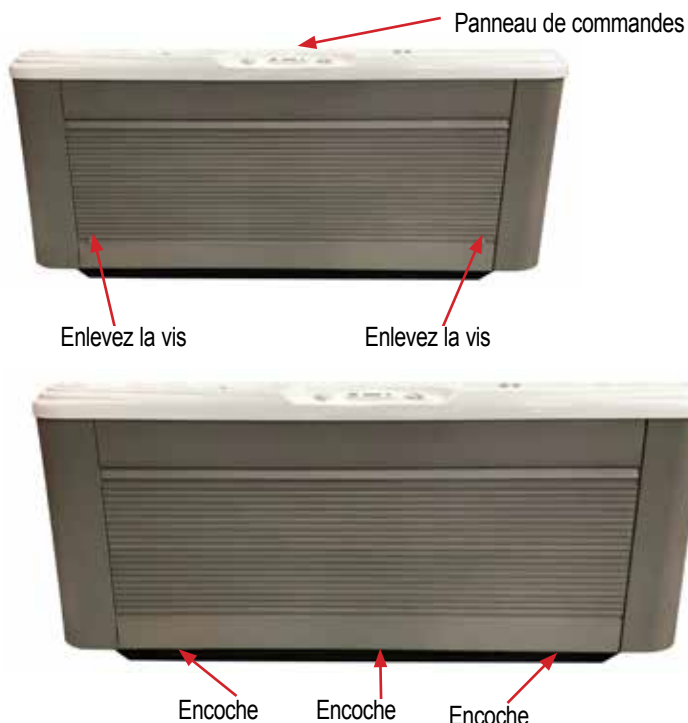

REMISE EN PLACE DU PANNEAU D'ACCÈS

1

Pour remettre en place le panneau, consultez l'illustration à droite qui indique comment le panneau est maintenu en place.

- Les 4 clips en plastique fixés au côté arrière supérieur du panneau d'accès se glissent derrière les 4 clips en plastique fixés au spa.
- Les clips métalliques au bas du panneau s'enclenchent dans les 2 clips métalliques fixés au bas du spa.

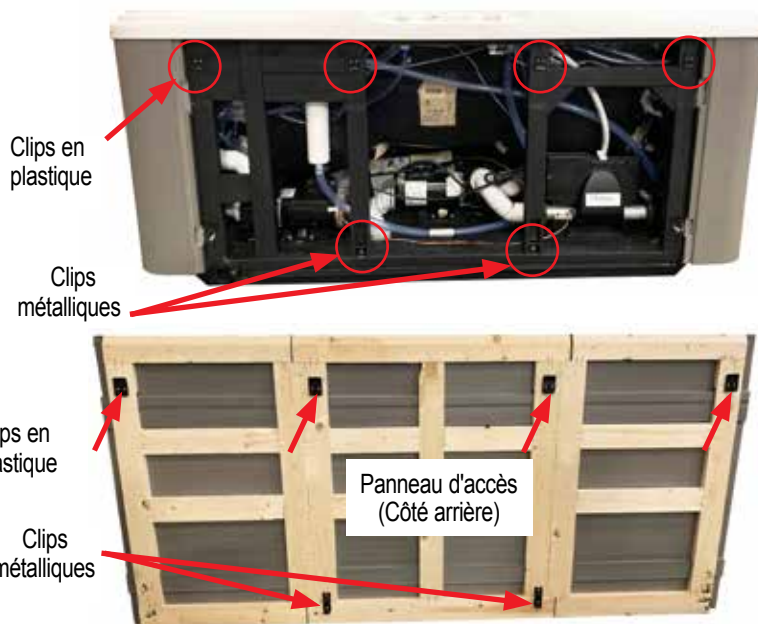

Rebord du spa



2

Mettez le panneau d'accès en position, comme illustré à gauche.

- Relevez le panneau d'accès du bas en vous assurant que les 4 clips en plastique du panneau d'accès se trouvent derrière les 4 clips en plastique du spa ; pour réaliser cela, le panneau d'accès doit être derrière le rebord du spa.
- Avec les deux mains, appuyez sur la zone où les clips métalliques sont situés pour enclencher les clips métalliques du panneau d'accès en place.
- Remettez les 2 vis qui avaient été enlevées lors de l'étape 1 de la section Retrait du panneau d'accès.

SPÉCIFICATIONS DES SPAS VACANZA

	Surface d'encombrement	Hauteur	Zone effective de filtrage	Réchauffeur (Watts)	Contenance en eau	Poids à sec	Poids rempli*	Poids mort	Installation électrique
PALATINO (modèle PLTE)	226 cm x 226 cm 7'5" x 7'5"	98 cm 38,5"	6,0 m ²	2 000	1 525 litres 400 gal	415 kg 910 livres	2 420 kg 5 295 livres	610 kg/m ² 125 livres/ft ²	230 volts, 20 A, circuit monphasé à RCD
MARINO (modèle MRNE)	213 cm x 213 cm 7'0" x 7'0"	91 cm 36"	6,0 m ²	2 000	1 375 litres 360 gal	380 kg 835 livres	2 235 kg 4 885 livres	635 kg/m ² 130 livres/ft ²	230 volts, 16 A, circuit monphasé à RCD
VANTO (Modèle VNTE)	213 cm x 213 cm 7'0" x 7'0"	91 cm 36"	6,0 m ²	2 000	1 425 litres 375 gal	385 kg 845 livres	2 370 kg 5 200 livres	685 kg/m ² 140 livres/ft ²	230 volts, 16 A, circuit monphasé à RCD
CAPITOLO (Modèle CPTE)	208 cm x 208 cm 6'10" x 6'10"	84 cm 33"	2,7 m ²	2 000	1 175 litres 310 gal	330 kg 730 livres	1905 kg 4 190 livres	585 kg/m ² 120 livres/ft ²	230 volts, 16 A, circuit monphasé à RCD
CELIO (Modèle CELE)	213 cm x 165 cm 7'0" x 5'5"	74 cm 29"	2,7 m ²	2 000	825 litres 215 gal	290 kg 635 livres	1 355 kg 2 955 livres	515 kg/m ² 105 livres/ft ²	230 volts, 16 A, circuit monphasé à RCD
AVENTINE (modèle AVHE)	162 cm x 162 cm 5'4" x 5'4"	74 cm 29"	3,2 m ²	2 000	575 litres 150 gal	200 kg 440 livres	935 kg 2 060 livres	585 kg/m ² 120 livres/ft ²	230 volts, 16 ou 20 A, circuit monphasé à RCD

ATTENTION : Watkins Wellness recommande de faire appel à un ingénieur ou à un entrepreneur de structure avant d'installer le spa sur une terrasse surélevée.

* **REMARQUE :** le « poids rempli » et le « poids propre » du spa incluent le poids des occupants (en supposant que le poids moyen d'un occupant est de 80 kg [175 livres]).

©2023 Watkins Wellness. Caldera Spas est une marque de commerce de Watkins Wellness, déposée aux États-Unis, au Canada, la marque communautaire et dans d'autres pays. BaquaSpa est une marque de commerce d'Arch UK Biocides, Limited Inc. FROG est une marque de commerce déposée de King Technology. Caldera est une marque de commerce de Watkins Wellness, déposée aux États-Unis, au Canada, la marque communautaire et dans d'autres pays.



Watkins Wellness®

Feel good. Live well.

Vista, Californie
États-Unis

calderaspas.com



303766.23FR B (7/23)